

DONATIVO
300 PTAS.

Xullo 92 ao

17
ó
21

Festas
de

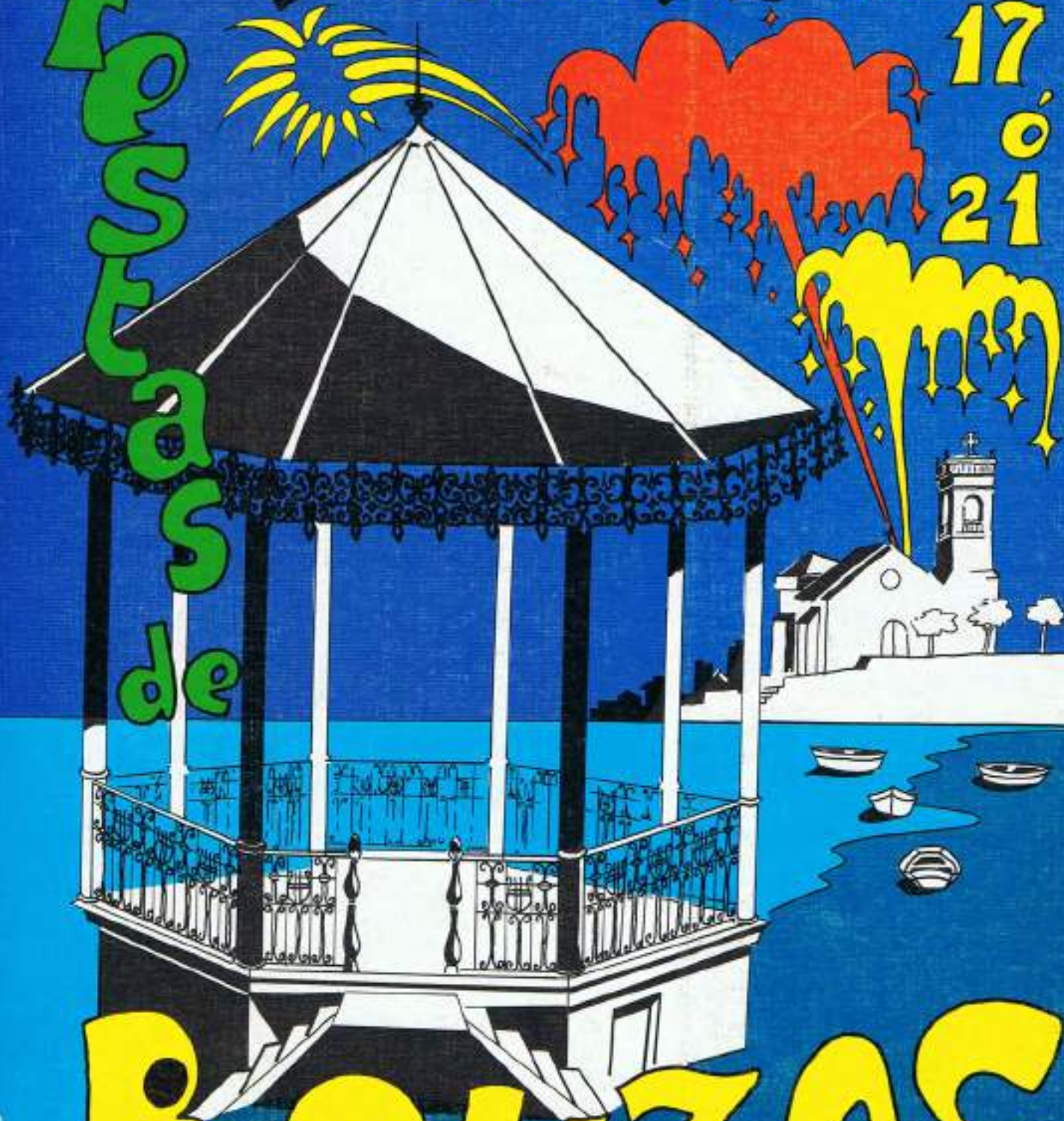

BOUZAS

M.P.H.2

Unidos en una mutua para lograr seguridad

El riesgo de la pesca
no debe
convertirse en aventura.

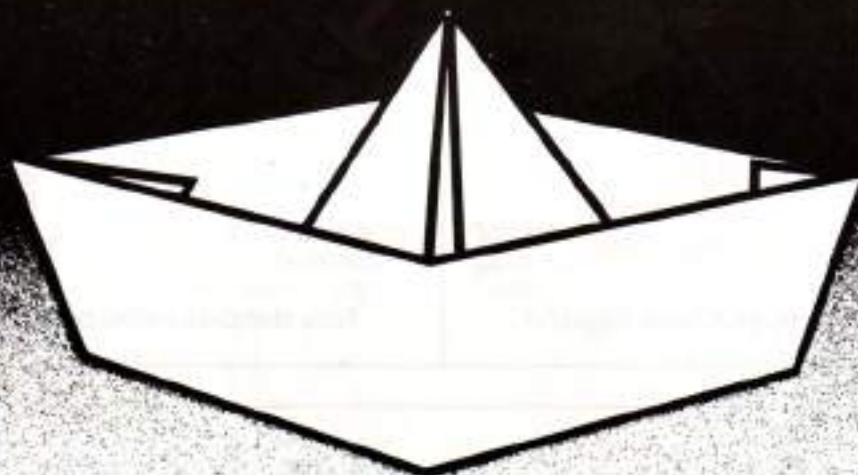

Navegación Pesquera
Aparatos radio-electrónicos, Aparejos,
Seguros Pesca, Desembolsos, Equipaje Tripulaciones, etc.

SOCIEDAD DE SEGUROS
MUTUOS
MARITIMOS DE VIGO

Desde 1895

Montero Ríos, 18 - bajo - Telfs.: 432933-433492
Fax: 43 70 47
Télex: 83128 MUTU
VIGO



ASTILLEROS Y VARADEROS

Francisco Cardama, S.A.

CONSTRUCCIONES NAVALES
REPARACIONES EN GENERAL
CARPINTERIA NAVAL



Fundada en 1917

Av. Beiramar, 189 - Bouzas
Teléfonos oficinas 966/231662, astilleros 233054 - Telex 83447CRMA-E - Fax 23 40 51
36208 VIGO

Desde siempre, Conservas Miau.



SELECCIÓN



EXTRA



FUNDADA EN 1873.

BERNARDO ALFAGEME, S.A. APARTADO 1570 - 36200 VIGO (PONTEVEDRA). TEL. (986) 20 39 00 - TELEX 83086 GEME E - FAX (986) 20 31 52

Delegación en Vigo:

MIGUEL y JOSE LUIS ALVAREZ RODRIGUEZ

Avda. Orillamar, 299 - 301
Teléfono 29 07 12
BOUZAS

**Compañía Española de Pinturas
"INTERNATIONAL", S.A.**

Pl. Alféreces Provisionales, 2 - 2.º
BILBAO (1)



**International
Marine Coatings**

FRIGORIFICOS DE VIGO, S.A.

**FACTORIAS FRIGORIFICAS
DEL PUERTO DE VIGO**

FABRICACION DE HIELO
CAMARAS FRIGORIFICAS
SALAS DE MANIPULACION
CONGELACION RAPIDA

Importación y Exportación de Pescado

Teléfonos Factorías: Berbés: 434477. Orillamar: 231503
Oficinas: 232300. Telefax: 296608. VIGO (Spain)

ARMADA S.A.

ASTILLEROS - VARADEROS

REPARACION Y CONSERVACION
DE BUQUES

Avda. de Orillamar, 14
Fax (986) 23 47 38
Teléf. (986) 29 13 00 (3 líneas)
36208 VIGO



ISABEL

¡NUEVA FABRICA EN EL GROVE!





***PROGRAMA OFICIAL
DOS FESTEXOS***

DISCOVI, S.L.

José V. Piñón Villar



Galletas

Ctra. Torroso a Mos Km. 1
Telf.: 33 50 51 - 33 53 19 - Fax 366712
VIGO

SUMARIO

	Pag.
SALUDO DEL ALCALDE	12
SALUDO COFRADE MAYOR	12
SALUDA COMANDANTE MARINA.....	13
COFRADIA DE SAN PEDRO.....	13
PREGON.....	16
LIBRO AÑO 1953.....	23
PINCELADAS HISTORICAS	27
LICEO MARITIMO	31
PARROCO DE BOUZAS.....	35
HIJOS ILUSTRES	37
ANGELES DEL CRISTO.....	43
HISTORIA DEL MUELLE DE BOUZAS.....	49
UN ANTIGUO POBLADO EN BOUZAS	59
LA FRAGATA ALMANSA	63
INSOLIDARIDAD	71
EL FALUCHO	109
PROGRAMA DE FIESTAS	113
INDICE.....	127

LIBRO PROGRAMA

Revista Oficial
Año XL Julio 1992

EDITA

COMISION DE FIESTAS
Apartado, 2011 BOUZAS

AUTOR DE LA PORTADA
Ruiz Marque MIGUEL

COLABORADORES

Bahillo Groba MANUEL
Comesaña Lago LINO
de Dolorea y Calvar JUSTO
Diego Pérez ANTONIO
Ferrández Fandiño JUSTO
Freire Gestoso PAULINO
González Príncipe CARLOS
Iglesias Prieto REINALDO
Leirós Freire CONSTANTE
Montenegro Bastos SANTIAGO
Moreno Ortega JOSE LUIS
Pérez Ferradás SALVADOR
Pajales Estevez BALTASAR
Rguez. de la Concep. M^o Victoria
Quesada Porto FER. ALDO
Sandín Mesonero JESUS
Santos Reiriz JOSE
Vidal Gestoso TEODOMIRO

Archivo Baltasar Veiga
Archivo cofradía del S^o Cristo

FOTOGRAFIAS CEDIDAS

Alvarez JOSEFINA, Fernandez MARY
ZOLLA, Fernandez RAUL, Freire MARIA,
Freire PAULINO, Freire JORGE, García
CARMEN, Gestoso MARIA, Gestoso
NENUCA, Iglesias JULITA, Lourido TONI,
Montenegro ANTONIO, Rodriguez
M^o Victoria, Rodriguez JOSE, Veiga ELISA
y OBRAS DE PUERTO DE VIGO

IMPRESION E ILUSTRACION
G. NUMEN



Saluda Alcalde

POUCAS cidades ofrecen, ó longo do ano, tantas festas como Vigo, e, entre elas, ¿cómo non celebrar a importancia, tradición e proxección alén das nosas terras que teñen as que a vila mariñeira de Bouzas fai na honra do Santísimo Cristo dos Aflixidos?

A súa celebración é o ledor remate dun traballo ben feito, do esforzo xeneroso dos compoñentes da Cofradía do Santísimo Cristo dos Aflixidos, que traballan a cotío pola grandeza dunhas xornadas que, lonxe de pasaren ó esquencemento, serán de agarrada lembranza para propios e alleos.

Vaia a miña felicitación para todos vos, e o meu agradecemento polo voso labor.

Carlos A. González Príncipe
ALCALDE DE VIGO

Saluda Cofrade Mayor

QUERIDOS cofrades, vecinos, amigos. Deseo, que con motivo de Nuestras Fiestas, tengamos todo tipo de satisfaccións, tanto persoais como familiares.

Estos días se despierta en los nacidos o en los herederos de esta simpár Bouzas, una chamada que nos obriga a una XUNTANZA a los pies de Nuestro Stº Cristo de los Aflixidos.

Esa XUNTANZA que nos hace reverdecer recuerdos, amistades, cariños... que permitan que transmitamos a las futuras generaciones, la memoria histórica que es la que liga y hace posible la convivencia y el acomodo dentro de la colectividad, sirviendo de abono para mantener frescas nuestras raíces, en esta nuestra tierra, aunque algunos de nuestros hermanos no puedan mantenerse pegados físicamente, a ellas.

De estas raíces, por nosotros con tanto cariño tratadas, no sabemos si con acierto o no, deben aparecer los jóvenes que nos hagan pasar a la reserva y disfrutar nosotros del quehacer de ellos, como intentamos nosotros en su día, con los por nosotros relevados, eso sí, siguiendo las normas y tradiciones heredadas de nuestros mayores, disfrutando e incrementando, sin romper esta rica historia festiva en Honor de Nuestro Cristo.

Cristo al que pido, como todos los años, que cierre sus amorosos brazos y nos haga sentir aun más ese amor que al contemplarlo se despierta en nosotros.

Amor que debe ser la guía de nuestra vida en comunidad

Fdo. Paulino Freire Gestoso
COFRADE MAYOR

Saluda Comandante Marina

BOUZAS, villa marinera asomada al mar y siempre del mar enamorada, al que desde siglos viene ofreciéndole su trabajo y esfuerzo y en muchos casos incluso sus vidas, celebra gozosamente sus Fiestas mayores en honor del Santísimo Cristo de los Afligidos.

Como Comandante de Marina de esta provincia marítima, es para mí un alto honor dirigirme a vosotros para con mi sincera felicitación, haceros llegar mis mejores deseos de que sean unos días gratos de hermandad y alegría, que os den ánimo e ilusiones para seguir con vuestro esfuerzo y trabajo cotidiano.

Para vosotros que sabeis de vientos y nieblas, pido al Santísimo Cristo su protección y ayuda y que con ella no os falte nunca la confianza y esperanza de un mañana mejor, que os deseo lleno de trabajo, convivencia y paz.

También de un modo especial, a todos aquellos que forman la Comisión de Fiestas y que con su dedicación y esfuerzo, han contribuido a que se haga realidad los deseos de felicidad en estos días tan esperados.

Con mi agradecimiento y un cordial saludo.

EL COMANDANTE DE MARINA
Tomás de Dolarea y Calvar

Saluda Cofradía San Pedro

DE nuevo nos encontramos en el umbral de nuestras fiestas patronales al Buen Jesús de los Afligidos y San Pedro Pescador.

Una vez más nos reúne el calor de nuestras fiestas y aprovechando estos días tan señalados quisiera pedirle al Buen Jesús, que nos ayude a afrontar juntos los problemas que nos aquejan y romper una vez por todas con la indiferencia y pasividad, con que ultimamente nos caracterizan.

Quisiera que en estas fechas en que abrimos nuestros corazones y nuestros hogares a todos los que en nombre de la fe, buena voluntad y sana alegría, vienen a visitarnos, disfruten de NUESTRAS FIESTAS y aquellos que vengan a participar de ellas, sean bienvenidos.

Os deseo mil felicidades.

Como Patrón Mayor de San Pedro Pescador me dirijo a mis compañeros hombres de mar, que año tras año me ayudan a conseguir, ante Nuestro Santo, a renovar nuestra FE e invocar su protección, que no nos deje caer en el abandono de nuestras creencias y buenas costumbres.

Un saludo cariñoso.

Fdo. Santiago Montenegro Bastos

HEMPEL



Mucho más que pintura



LA INVESTIGACION EN LABORATORIO



EL SEGUIMIENTO HEMPEL



LOS BENEFICIOS



EL SERVICIO HEMPEL



LISTO PARA NAVEGAR

PINTURAS HEMPEL, S.A.

Dirección postal: Apartado de Correos 1559 - 08080 BARCELONA
TELEFONO (93) 713 00 00 TELEX 52754 Hemp e - TELEFAX (93) 713 03 68
Oficinas y fábrica: Carretera B. 142 a Serretmenat K. 3,8 POLINYA (BARCELONA)

- DELEGACIONES Y AGENCIAS:**
- VIGO. Telf. 23 52 90
 - LA CORUÑA. Telf. 29 14 39 • EL FERROL. Telf. 32 03 12
 - SANTANDER. Telf. 21 55 60 • BILBAO. Telf. 447 00 44
 - PASAJES. Telf. 51 72 54 • SEVILLA. Telf. 464 56 69
 - CADIZ. Telf. 25 31 52 • HUELVA. Telf. 24 67 81
 - LAS PALMAS. Telf. 26 28 43 • TENERIFE. Telf. 27 32 04

• SANTANDER. Telf. 21 55 60 • BILBAO. Telf. 447 00 44
• PASAJES. Telf. 51 72 54 • SEVILLA. Telf. 464 56 69
• CADIZ. Telf. 25 31 52 • HUELVA. Telf. 24 67 81
• LAS PALMAS. Telf. 26 28 43 • TENERIFE. Telf. 27 32 04

Bodegas Marqués de Vizhoja

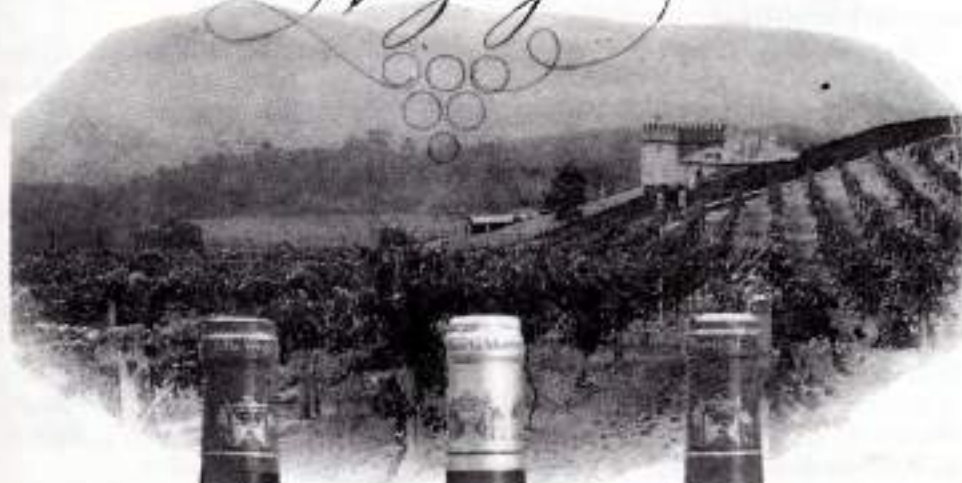

Finca la Moreira Arbo (Pontevedra)
Dirección Comercial Avda. Atlántida, 37 36208 VIGO Telf.: (986) 23 69 64

LISTO PARA NAVEGAR

ALLA por el mes de Mayo y cuando acababa de entrar en el Liceo, el entrañable amigo y Presidente de las Fiestas, Paulino Freire, me dice que quiere hablar conmigo y se suma a la incomenzada tertulia, condecor de lo que allí se iba a cocer, Lino Comesaña, miembro de la Comisión y viejo compañero en la Directiva del Rápido, a quien tuve el honor de suceder en la Presidencia del Club.

Y de repente, sin precalentamiento ni puesta en escena, Paulino me suelta el latigazo: Queremos que este año digas el Pregón. Debo reconocer que podía esperar cualquier proposición, siempre honesta desde luego, pero aquello era demasiado para mí. Traté, recuperándome lentamente de la sorpresa, de eludir, aunque agradeciéndola, la invitación porque, y así se lo hice saber, considero que para tal menester se precisa "un pico de oro" y cierta dosis de desenfado, de discreto humor y los que me conocéis sabéis que, además de parco en palabras, soy de un talante más bien serio.

Pero sus cortos argumentos fueron para mí definitivos, no podía negarme. Me dijo, con el asentimiento de Lino: Este es el año del Rápido, tu eres el Presidente y eres de Bouzas.

Así pues, desde ese momento y tras aceptar la invitación, me puse a pensar en como podría lidiar esta difícil comedia. Nunca pensé que escribir un Pregón de Fiestas fuese una tarea tan penosa y compadezo a cuantos me han precedido y me sucedan en futuros años en este Calvario. Llego un momento en ese camino hacia la máxima adversidad en que uno no acierta a descubrir por donde empezar y donde hablar los temas que puedan hacer este pregón lo menos monótono posible.

A tenor de los argumentos a que antes aludía, debo empezar por decir que, efectivamente, este es el año del Rápido.

Se consiguió, con los sacrificios que todos conocéis, un campo de fútbol, que aunque con notables carencias, que esperamos que el tiempo y la buena voluntad de nuestros gobernantes municipales consigan paliar, nos permite definitivamente participar con personalidad propia en las competiciones oficiales. Fruto de esta personalidad que te da alas y del trabajo constante de un grupo de jóvenes y su entrenador, prcticamente todos boucenses ó surgidos de nuestros equipos inferiores y con la complicitad de nuestro Sto. Cristo de los Aflijidos, que viéndonos participar a las puertas de su Santa Casa, estoy seguro que en más de una ocasión echó una mano para conseguir algunos de esos goles decisivos, se alcanzó la Primera Regional, meta que con la ayuda de ese Divino Colaborador, el trabajo de todos los que formamos el Club y el apoyo incondicional de una afición que, con enorme agrado veo reverdecer, debe ser un paso hacia más altas cotas deportivas. Pero justo es citar también la destacada temporada de los demás equipos del Club, especialmente el alevín.

Y por si poco era el orgullo de poder ser hoy el Pregonero como Presidente del Club se me convocaba además como boucense, dato que interpreto como reconocimiento al asentamiento durante muchas generaciones de una familia. Por ello os agradecería que mis palabras, sin duda expresadas con más voluntad que acierto, las recibáis en nombre del Club Rápido de Bouzas y de mi familia, los Pujales Estévez y sus hijos cuya representación hoy ostento por la gracia y amabilidad de la Comisión de Fiestas.

Tratando de documentarme, he llegado parcialmente a la conclusión de que pregonar una fiesta es contar un poco el ayer, hoy y mañana de la propia fiesta y del lugar donde ésta se celebra, en este caso el entrañable rincón gallego que me vio nacer.

Inicio mis comentarios, excavando en los primeros años cincuenta de donde trataré de extraer mis primeros recuerdos.

Por aquel entonces, Bouzas se me asemejaba a algo así como dos células: El Guccero, donde nací y viví mi primera juventud, y la zona de Alfollés y Sta. Ana, ambas de arraigada tradición marinera y viejos reductos de las primeras generaciones que aquí se asentaron, unidas por jóvenes y vigorosos filamentos, como queriendo mantenerlas unidas y que jamás se dissociaran, que eran las calles Covadonga y Tomás Alonso que se prolongaba, por la Alameda, hacia Sta. Ana, tratando de evitar quizá, que aquella zona, con Herreros como primer eslabón, no se quedara fuera de la cadena.

Quizá llegué a esta conclusión porque, por aquella época, se diferenciaban claramente los grupos ó pandillas de cada barrio, con sus rivalidades y escaramuzas, que tenían su máximo exponente en los partidos de fútbol, pues cada pandilla era un equipo. Realmente no había lazos de unión, salvo la coincidencia de alguno de los distintos grupos en Colegios de Vigo.

Nuestros pasatiempos eran los clásicos de la época pero sobre todo fútbol, que practicábamos fundamentalmente en la Playa del Atrio. Pero como la luna, con su capricho de subir y bajar las mareas, no siempre lo permitía, buscábamos cualquier otro lugar, tratando de burlar la torzada vigilancia del guardia de turno, del jardinero en la Alameda o de D. José Parada, por otro lado figura insigne de muchos años de la vida de este pueblo, en los alrededores de la Iglesia.

Eran los años en que empezabas a sentir la pujanza de tu pueblo, distinguías todas y cada una de las contrasieñas de la flota bouzense, conocías y admirabas a sus amadores y patrones y sentías una cierta emoción, no exenta de sano orgullo, cuando, precisamente por las Fiestas, los veías a todos amarrados al muelle, saturándolo completamente.

Te sentías nacido en un lugar distinto. Vigo era grande sí, pero tu eras de Bouzas y Bouzas era otra cosa. Te resistías a aceptar aquello de que el pez grande se come al chico. Tus fiestas eran las mejores, el cada año renovado espectáculo de los fuegos artificiales no tenía parangón en las Rías Bajas, te sentías importante en la ingenua inocencia de la juventud. Todavía tu única ilusión en aquellas fiestas eran las casetas de tiro, los caballitos y demás atracciones, o aquellas figuras de efímero ropaje de papel y desproporcionada cabeza que accionadas por simples mecanismos dependientes de una rueda cuyo movimiento se debía a la impulsión de una serie de cohetes a ella adosados, nos deleitaban con sus reiterados vaiveres, imitando al afilador, al barbero y su cliente, a la doncella que mecía una cuna y tantas otras, hasta que al fin, agotada su energía impulsora, se producía, como traca final, el estallido de la cabeza dispersando caramelos que, avidamente, nos lanzábamos a recoger.

Disfrutabas, en la distancia que la edad marcaba, de aquella sana alegría de grupos de hombres que las tardes del martes recorrian una y otra vez con guiteros todas las calles de Bouzas, incansables, como correspondía a gentes curtidás en las duras tareas de su trabajo en el mar. Eran los patrones de pesca y sus tripulaciones que, tras postrarse a los pies de su Patrón, S. Pedro, así lo celebraban.

Pero el tiempo inexorable, transcurría. Las pandillas de los barrios se agrupan. Sus componentes han alcanzado la edad juvenil y confluyen en su mayoría en dos instituciones, el Rápido y la Acción Católica, que en la Casa de las Novenas, (nunca supe porque se llamaba así), nos mantenía reunidos y nos ayudaba a alcanzar una formación Cristiana. Se siguen diferenciando grupos, pero ya sólo los separa la edad.

Son los años de las primeras chequitas en la de Mariano que, ingeniosamente, nos obligaba a reincidir enfriando el vino a lo largo de una grana que, en repetida espiral, reposaba en una vasija con hielo; de las veladas en el entrañable Cine Maravillas y los paseos que a la salida se organizaban en la Calle Tomás Alonso. Los chicos por una acera, normalmente las chicas por la otra, una y otra vez arriba y abajo, donde lo único que se mezclaba en aquel ir y venir, eran las miradas inflamadas de los primeros amores, la mayoría de las veces ahogadas en el océano de los deseos imposibles; de los paseos en alborotador grupo en las tibias noches de verano hasta la punta del muelle, el mar a tu derecha y a tu izquierda el pretil, la escolleta que lo defiende y otra vez el mar.

Seguimos aún dependiendo y viendo el mar, eramos consustanciales con él. El pez grande nos seguía cercando, nos resistíamos a reconocerlo, pero se veía venir. Con mas fundamentada intuición debía presentirlo aquel viejo marinero, que en uno de los paseos por el muelle, apoyado cansinamente en los sillares del pretil y mirando con nostalgia hacia el mar de luces que tenía enfrente, escuché que murmuraba:

Ya eres Vigo pueblo grande
y al mundo entero sonries
desde el histórico Rande
hasta las avanzadas Cies
Pero has de reconocer
que esa imagen tan fresca
en mucho se la has de agradecer
a nuestros barcos de pesca.

Nuestros gustos en las fiestas habían cambiado. Las atracciones habían dejado de ocupar un primer lugar para dejar paso a las orquestas. Te estabas oyendo y viendo aquellos conjuntos como la Florida, la Montes, y tantas otras, con sus numerosos músicos y los movimientos arriba y abajo, a izquierda y derecha de sus trompetas, de sus saxos. Pero también bullabas, agitado, por supuesto, como recuerda ahora Sergio Dalma, halar de lejos no es bujar. Eso sí, con el freno de mano y la marcha atrás puesta. Pero que bonito era sentir el palpito de una piel a través de la membrana vibradora del percal.

Llega la época de la mili, de los estudios, de iniciar un trabajo, los amigos comienzan a dispersarse y es entonces cuando comienzas a sentir la verdadera esencia de nuestra fiesta, su enorme poder de convocatoria. Si estás lejos, cuantas con los días que puedan faltar hasta la tercera semana de julio, estás deseando volver allí, te espera la familia, la novia, los amigos. Yo que durante varios años de estudios en Madrid y trabajo en Bilbao, he pasado por esa circunstancia, puedo aseguraros que en verdad así lo sentía. De echo todos los bouzenses sabemos que, en estas fechas, es cuando nos reencuentramos con familias enteras que con mayor o menor sacrificio, abandonan por unos días la tierra que le dio cobijo para volver a la que nos vio nacer.

Y en uno de estos traslados te encuentras con que el gran pez ha lanzado su último zarpaço sobre el indefenso pececillo. Ha estirado su largo brazo desde las Traviesas a Sumil, ha creado un enjambre de viviendas a su alrededor y ha ahogado definitivamente la esperanza de una de las entidades que le ayudó a crecer. Pronto también nos cercan por mar. Es el fin. Es ley de vida, sin duda y así habrá que aceptarlo, pero seguimos siendo nosotros, nadie nos va a deteriorar nuestra personalidad ni nuestra indiosincrasia. No reniego de ser de Vigo, pero soy de Bouzas, los de Bouzas seremos siempre de Bouzas, con nuestro Liceo, nuestro Rápido, nuestra Festa y nuestro Santo Cristo de los Aflijidos.

Todo lo hemos cedido en aras de un Vigo mejor, de un Vigo más industrializado y por eso, en el hoy de nuestras vidas, debemos demandar de quienes nos gobiernan, con humildad, pero con energía, que se atiendan nuestras justas peticiones. Este evidente divorcio entre el Gobierno Local y el Pueblo de Bouzas tiene que acabar, pero también debe acabar la disensión entre nuestra gente, no me agrada que mi pueblo esté dividido. Tenemos que animos, sentar bases fuertes de consenso en nuestros problemas, para, con la fuerza que da la unión, poder exigir nuestras reivindicaciones.

Deseo finalmente para todos nosotros y nuestros hijos un pueblo que, sin abandonar ni una gita de su esencia, de su prestigio ganado a pulso en miles de singlauras por todos los océanos, sin menoscabo de la personalidad de cada uno de sus moradores, colabite en la cordialidad, la comprensión, y el mutuo apoyo. Deseo un Pueblo limpio, sin grupos marginales que por sus formas de producirse rompan la pacífica convivencia. Con la iluminación suficiente para que nadie pueda sorprenderse. Con una ordenación que nos permita circular a vehículos y peatones con prontitud, pero sin agobios. Sin casas abandonadas que te hablan de decadencia, pero con una edificación lógica para cada zona, calle, que permita alcanzar un idóneo nivel de población sin crear masificaciones. Porque vivimos en un lugar privilegiado y debemos luchar porque lo siga siendo, exigiendo que se corrijan las deficiencias, se completen las infraestructuras y en fin, se consigan todas las necesidades que el progreso demande. Un pueblo que defienda y prestigie sus instituciones, porque son los reducos de esa personalidad que siempre nos distinguió. Que mantenga ultranza, con el esplendor que los medios permitan, la tradición de reunirnos cada tercera semana de julio para contemplar ese impresionante espectáculo de luz y sonido en que se han convertido nuestros fuegos, para evadirte con la serena placidez del concierto de una banda en la alameda para saludar a viejos amigos, siempre bajo, la protectora mirada de nuestro Santo Cristo y El, que jamás nos abandonó ilumine a cuantos a lo largo del tiempo vayan a dirigir estas instituciones, para que este Pueblo sea siempre el que deseamos siga siendo por los siglos: BOUZAS.

Queridos amigos ¡Felices Fiestas!
¡Viva Bouzas!

Baltasar Anjales

Talleres Mecánicos

Gestoso

S.L.

REPARACION
DE BUQUES

Santa Ana, 6 y 7
Teléfonos: 23 26 60
Fax 23 36 55
VIGO (Bouzas)



exclusivas galicia, s.a.

Belgicast



CONAU, s.a.

Eurotrónica, s.a.

echauri s.a.

Facet

LA AUXILIAR NAVAL, S.A.



Westfalia Separator Ibérica, S. A.

ZODIAC saspa

Apartado 2002 (Bouzas) VIGO - Eduardo Cabello, 1 (Orillamar, 327)
Telfs.: 29 82 44 - 29 84 04 36208 VIGO

BASTIDA
zapatos

calzados
VENUS



Carral, 13 • Telf. 43 13 42 • VIGO

BAR PLAZA

ESPECIALIDADES

Vino selecto
Tapas Variadas
Desayunos y Comidas

C/. Poeta Añón
Telf. 20 02 00
BOUZAS - VIGO



MAGA - VIGO, S.L.

SERVICIO OFICIAL IMENASA GRUAS, S.A.
GRUPO LIEBHERR

Manuel Gañete Brey
Gerente

Tomás A. Alonso, 183 - B
Teléf. (986) 23 38 71

36208 VIGO

Carpintería y Ebanistería

GARCIA

- CONSTRUCCION DE TODO TIPO DE COCINAS EN FORMICA A LA MEDIDA
 - ARMARIOS EMPOTRADOS
- PERSIANAS • BLINDAJES DE PUERTAS
- Y CARPINTERIA EN GENERAL

Plaza Urzáiz, 8 - Bajo • Teléfono 29 34 22
BOUZAS - 36208 VIGO



ZA

ES

das



Ministería
CIA

TIPO DE
MEDIDA
DOS
PUERTAS
ERAL

29 34 22



Carmen Larrán, Evangelina Mena, María Pérez, María Larrán.

KINARCA, S.A.

INSTALACIONES FRIGORIFICAS NAVALES E INDUSTRIALES

REPARACIONES DE COMPRESORES ALTERNATIVOS Y DE TORNILLO
MONTAJES COMPLETOS • TRANSFORMACIONES
A LARGAMIENTOS DE BUQUES
AIRE ACONDICIONADO EN BUQUES Y TIERRA
GAMBUZAS • REPUESTOS • REFRIGERANTES
TUNELES DE CONGELADOS ESTATICOS Y CONTINUOS
FABRICAS DE HIELO EN ESCAMAS
CAMARAS DE ATMOSFERA CONTROLADA

Avda. Atlántida, 38 • Telf. (986) 29 45 38 - 29 45 91 • Telefax (986) 20 88 05 • 36208 VIGO

DECO-NAVAL, S.L.

DECORACION

- **CARPINTERIA**
- **TAPIZADO DE MUEBLES**
- **COLOCACION de MOQUETA-SUELOS PLASTICOS**
- **PAVIMENTOS**
- **CORTINAS**
- **PAPEL - PINTURA - BARNIZADO**

TOMAS A. ALONSO, 29-BAJO
TELEFONO 29 63 38
VIGO

OFRENDA DEL AÑO 53



Don Augusto Larrán, pleno de emoción, recuerdo y sentimiento, lee a las plantas del divino, la vibrante ofrenda de las gentes de mar, y dice:

¡SANTISIMO CRISTO DE LOS AFLIGIDOS!

Llegó el día más grande para este hombre de mar, y a tu servicio, que arrodillado a tus plantas, viene a presentarte la Ofrenda de todos aquellos marineros, que entre las encrespadas olas, te hemos invocado, como única esperanza de salvación.

Tu sabes, Buen Jesús de los Afligidos que si hoy presentamos ante tu altar, esta Ofrenda, fue porque un día la hicieron nuestros corazones entre las dos inmensidades de cielo y mar; en ese altar del trabajo de nuestras faenas, que tiene por dosel el firmamento, encajes de blanca espuma y cruz de vidas inmoladas.



Fue en aquel momento en que las olas como montañas gigantescas, amenazaban aplastarnos. Roto el timón, destrozado el puente, sin rumbo, sin puerto y sin Faro, abierta la negrura del profundo abismo, como tumba a nuestras vidas, fue entonces, cuando llamamos al Cristo Bendito de los marineros, para decirte: ¡Ten Misericordia de nosotros y de nuestras familias! Y Tú, Buen Jesús de los Afligidos, apareciste en medio de nosotros, como Padre y Salvador, como Puerto de refugio y Faro esplendoroso; y a no ser por tú milagrosa protección, no quedaría astilla del barco, ni superviviente para contarlo. El agradecimiento a esta tu protección postra a tus plantas, a los que invocamos en el mar aquel día, para decirte hoy en el

templo: ¡Quédate con nosotros!. Y como lazo de unión suba hasta tu corazón divino, el espiritual perfume de nuestra simbólica ofrenda.

Y para más obligarte, a que siempre subas con nosotros a cubierta, como subiste a la barquilla de Pedro, y nos sigas dispensando tus favores, si somos pecadores y te hemos ofendido, por estas manos inocentes y por las manos consagradas del sacerdote, recibe la Ofrenda reparadora, que simboliza también nuestro amor, nuestro arrepentimiento y nuestra fidelidad.

Aquí te la dejo con la súplica de mis labios, que gustaron el salitre de las aguas del mar, que es la súplica de todo marinero:

¡Buen Jesús de los Afligidos! Desde esa Cruz bendita mira al mar y a los pescadores; mira a nuestros hogares y a nuestras familias; mira a los que sufren y a los que en la mar murieron... míranos, porque tu mirada nos salvará y tus brazos abiertos, serán nuestra más firme esperanza; y junto a tu Corazón de Padre siempre abierto para los necesitados, permíteme que rece esa oración marinera, que te decimos las gentes del mar, en la tormenta y en la cerrazón, y que tu escuchas con agrado: "Si el Señor quisiera que viéramos un Faro, sería nuestra salvación".

Buen Jesús de los Afligidos, cuando haya cerrazón y peligro en nuestra vida del mar, o en nuestra vida del espíritu, sé Tú el Faro bendito que nos ilumine y que nos salve.

AMEN



**LIBRERIA
PAPELERIA
LOPEZ**

- OBJETOS DE ESCRITORIO
- MATERIAL ESCOLAR
- PRENSA Y REVISTAS

Tomás A. Alonso, 353
Teléfono 23 39 33
BOUZAS

CAFETERIA - SNACK

Los amigos

HELADERIA Y CHOCOLATERIA

ESPECIALIDAD EN:

- ▶ POLLOS ASADOS
- ▶ PLATOS COMBINADOS
- ▶ HAMBURGUESAS Y SANDWICHES
- ▶ COMIDAS CASERAS
- ▶ PLATOS PARA LLEVAR

Camilo Veiga Prego, 5
Teléfono 20 67 19
Bouzas - VIGO



**CUADROS AUTOMATICOS
REPARACIONES
Y PROVISIONES ELECTRICAS**

NAVALES E INDUSTRIALES

Eduardo Cabello, 9 - A
Teléfono, 20 94 78 - Fax 29 91 01
Covadonga, 5 - bajo

VIGO

CARPINTERIA DE ALUMINIO

Carlos Paz Montenegro

- ▼ Instalamos tejados de aluminio y plástico
- ▼ Acristalamos en nuevo y en viejo
- ▼ Puertas, ventanas de corredera, instalaciones comerciales, cierres de lavaderos
- ▼ Pasamanos, mamparas de baño, berelux, etc.

Consúltenos precio sin compromiso

Siempre a su servicio en Herreros, 13 - bajo

Teléfono 29 52 38
BOUZAS

NACK

OS

TERIA

WICHES

negro

ástico

talaciones

enelux, etc.

mpromiso

13 - bajo



Garage Bouzas, S.L.

GRUAS Y TRANSPORTES
CARGAS COMPLETAS EN PEQUEÑO
TONELAJE PARA TODA ESPAÑA

C/ Tomás A. Alonso, 196
Teléfonos: 23 64 72 - 29 06 76
36208 VIGO

Castro - Barros

GRUAS Y TRANSPORTES S.L.

C/ Beade - Barxa, 46
Apartado: 1972
Teléfonos: 29 06 76 - 46 95 58
36312 VIGO



Mosfer, S.L.
ELECTRICIDAD

- Instalaciones comerciales y reformas
- Instalaciones industriales
- Reparaciones T.V. Radio y Estereofonía
- Instalaciones en viviendas
- Reparaciones en general
- Taller electromecánico
- Puertas automáticas MANUSA (Servicio Técnico)

Alfredo Brañas, 5
Teléfonos 23 28 59
29 82 08
Fax: 29 12 87
Bouzas - VIGO

R **Cristalería RAMA**

CONSULTENOS SIN COMPROMISO

ESPEJOS - LUNAS - BISELADOS
COLOCACION DE VIDRIOS
DECORACION EN VIDRIO
CIERRES DE ALUMINIO

ESTAMOS A SU SERVICIO EN:

C/ Santo Cristo, 10 (Al lado Parque Infantil)
Teléfono 23 95 91 **Bouzas - VIGO**



**COMERCIAL
MARINEX, S.L.**

MATERIAL CONTRA
INCENDIOS

Ropa Laboral
y Protección

Recargador autorizado n.º 19/PO

C/ Alfollas, 21
Telf. 23 42 66

Bouzas (VIGO)



Librería Ana

MATERIAL ESCOLAR - OFICINA

Alameda Suárez Llanos, 8
Teléfono 23 27 44
36208 BOUZAS-VIGO

AMA

PROMISO

ELADOS
RIOS
DRIO
NIO

EN:

Infantil)
Bouzas - VIGO

Ana

OFICINA

OS, 8
4
GO

PINCELADAS HISTORICAS

HACE 475 años. La peste general a la sazón hubo en estos tiempos, dice una cita referida a Galicia durante este año. En Bouzas se hacía una novena a San Roque que se cree por las mejores a los feligreses.

Hace 400 años. Bouzas estaba reconstruyendo su Iglesia, cuando fue atacada por Draque El Fragoso protestó, de que la Villa de Bouzas y sus cámaras por que tienen, por que tienen tantos vecinos y acuden a ella muchos forasteros, que con solo lo que cobran de ellas pueden pagar dichos repartimientos, y que así no hay para que se moder y limite. En efectos Bouzas había pedido que se repartiese el impuesto a razón de la cuarta parte de los vecinos del Valle, mientras que conociendo el aumento demográfico que había experimentado dicha Villa, quería que diesen según vecindad.

El Fragoso pagaba 129, Bouzas y cámaras 32 y Valladares 88, se descomoce el desenlace del pleito.

375 años. La justicia e Ayuntamiento de la Villa de Bouzas y su jurisdicción. Es a Francisco Vernaldo de Quiros, juez ordinario y el capitán Juan de Oya y Ozores y Alberto Ferrández y Pedro Llamenco y Bartolome Rodríguez, Regidores y Juan Gallego procurador general de la dicha Villa. Certificamos que habiendo dado fondo en las islas de Bayona una escuadra de bajeles de moros y turcos piratas. En tres días de Diciembre del año pasado de mil y seiscientos y diez y siete.

En este mismo año interviendría el capitán boucense Juan de Oya y Ozores, en el intento de invasión de la Villa por los navíos turcos.

En este año es cuando se cita por primera vez con el nombre de sardina, a este pez emigrante.

325 años. Se confirma como Maestro de Grado al hijo de Bouzas Fray Francisco Sequeiros y Sotomayor, que lo había obtenido en la Universidad de Avila.

En el libro de la Cofradía de San Antonio, piden cuentas a la Cofradía a su Mayordomo Juan Novo, el cual explica que no puede responder, por haberse quemado su casa, con la invasión y ataque de los portugueses, y que pese a intentar salvar algo no pudo hacerlo, ni siquiera los cirios para la misa dominical.

300 años. Aparece escribiéndose Bouzas por Mauro Rivero y Rubio y José Vázquez con relación a la vida de la Fábrica.

250 años. 14 de Junio 1742, bauticé sub condiciones a una niña exposita hallada en el atrio de la Iglesia, pusele por nombre Juana Antonio.

El mayordomo de la cofradía de San Antonio era González de Sotomayor según acta 1-11-1742.

225 años. Era Juez de Residencia Andrés de Salazar.

200 años. Francisco Gago de Mendoza Alonso de los Rios y Cia, solicita ser admitido como noble.

175 años. Era mayordomo de la Cofradía de los Remedios Francisco González Benito.

150 años. Nace en Veracruz Francisco del Paso y Troncoso que luego sería director del Museo Nacional de Méjico y jefe de la Comisión de Investigaciones Históricas en España autor de varios libros. Fue uno de los hijos de Alejandro del Paso y Tronco, emigrante boucense, que durante la Guerra de la Independencia hizo envíos a su patria para ayudar a su Reconquista.

125 años. Fue bendecido el 15 de Junio el cementerio, hoy ya desaparecido por una edificación en la c/ P. Freire nº 16 y 18.

El 29 de Octubre Manuel Antonio Alonso Alvarez, de Coruxo, se encontró sin documentación en Huelva. Y de allá escribieron al Alcalde de Bouzas para que informe y vea la manera de facultar una cédula de vecindad.

Según acta del 28 de Julio de la Cofradía de los Remedios, se contabilizan en Bouzas 6 faluchos y 22 lanchas de feito.

100 años. En este año se construyó entre otros al vapor "Méndez Núñez", donde comenzó su lago magisterio Victor Montenegro Feijoo.

En Faro de Vigo y con fecha 21 de Enero, contestando a campañas de los diarios "La Concordia" y "La Integridad" tudense, se dice que es muy discutible que párroco de Bouzas sea la única autoridad que tenga derecho a disponer de cuanto conviene al cementerio de la Villa, ya que el donante del terreno, hizo la donación al Ayuntamiento sin mencionar para nada a la parroquia (según el diario decano) solamente el párroco tiene la llave, del nuevo Camposanto, a pesar de estar decretado que los mengateros católicos tengan 2 llaves, una en poder del párroco y otra del Alcalde.

Ya vivía en esta Villa Eloisa Borry Saiz de Tejada, viuda de Fernando Fulgoso.

75 años. El Presidente de la Sociedad de Armadores "La Marítima" era en este año el recordado Antonio Fontón Comesaña, cuyo ideal defendió, incluso llegó a ser detenido.

Muere este año el sacerdote D. Enrique Davaliños, que incluso hizo sus pinitos como armador de los primeros pesqueros a vapor.

50 años. 7 de Febrero Manuel Freire Costas, junto a otros compañeros, fue condenado a tres meses de arresto en un Campo de Trabajo, por negarse a consumir 780 T de carbón inquemable, un mes más tarde se mitigaría para cumplir en su domicilio hasta el 14 de Mayo.

25 años. 5 Julio. La Comisión de Fiebre recibe canto del Ministro de Información y Turismo, lamentando no poder asistir a Fiestas de Bouzas por coincidir con el santo de su esposa.

Un llorado hijo de Bouzas, hace donativo de 30.000 pesetas para que sea repartido entre los más necesitados del vecindario.

El importe de gastos de coste año fue de 635.482,40.

CASUALIDADES

Mandatos episcopales 1.684. Que no se trabaje en los días festivos y de perfecto, pena de excomunión mayor, y al no cumplimiento, que los curas multen en dos reales al que trabaje y de cuenta a su firma.

1690 Mando que los mareantes y mas pescadores no rayan al mar en días festivos, sin oír misa primero, pena de 12 reales a cada uno.

El gran benefactor boucense Pedro del Pazo y Troncoso, hace un legado al Sr. Obispo tudense para que se oficie una misa los días festivos a las 11 de la mañana para los pescadores a fin de que no queden sin cumplir el precepto. Esto fue con fecha 18 de Abril de 1840.

1992 La Consellería de Pesca de la Xurta de Galicia advierte que serán sancionados los pesqueros que no respeten el descanso semanal.

MERCERIA

GESTOSO

LENCERIA Y CORSETERIA

Lanas
"ARDILLA" y "PRESENCIA"



ALFREDO BRAÑA, 13
Teléfono 23 33 23
BOUZAS

FOTOCOLOR



- fotografía
- cine
- xerocopias
- fotos carnet
- copias planos
- reportajes etc.

Centro Comercial
Traviesas
Teléfono 23 43 53
VIGO

PELUQUERIA

LITO



ESPECIALISTA EN
BIOCOSMETICA

C/ Pescadores, 3
Telf. 20 93 40
BOUZAS

Zapatería sinfer

REPARACION
DE TODO TIPO DE CALZADO
EN EL ACTO

Venta de calzado caballero,
señora y niño

Ultimas novedades en sus modelos

Teléfono 29 58 02
C/ Herrero, 2

BOUZAS

OR

grafía

copias
carnet
as planos
rtajes etc.

ntro Comercial
viesas
éfono 23 43 53
GO

r

ADO

ballero,
O

us modelos

BOUZAS

Cafetería Verano

(MANOLO)

PESCADORES, 7
TELEFONO 204117 - VIGO - BOUZAS

Donde se reunen los amigos de Manolo y los hombres de negocios, le aconsejamos beber nuestro gran surtido de vinos.
Entra como cliente y sales como amigo.



GOGEBE - Comercial General de Bebidas.
Avda. de Madrid n.º 11
Teléfs.: 423479 - 423459
VIGO

El Club Verano desea unas Felices Fiestas a todos los Boucenses.

ardora, s.a.

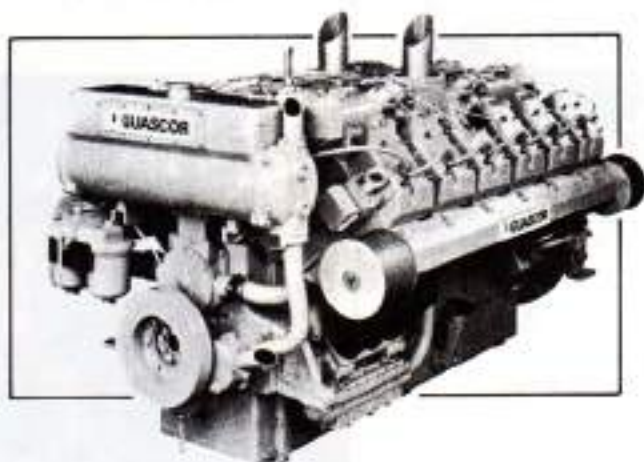

MOTORES MARINOS GUASCOR SERIE "E" Y "F"
MOTORES PEGASO - GUASCOR
MOTORES MARINOS PERKINS
ARRANCADORES NEUMATICOS "GALI"
**ACONDICIONADORES DE AGUA PARA CIRCUITOS
DE REFRIGERACION "PERRY"**
RESINAS PARA TAQUEADOS "PHILADELPHIA RESINS"

VENTAS, RECAMBIOS; ACCESORIOS, SERVICIO TECNICO POST VENTA.



ardora, s.a.

Tomás A. Alonso, n.º 150
Telf.: (986) 29 71 88 - 29 67 50 - Fax 29 27 74
VIGO

EXPECTATIVAS DEL LICEO

Con sumo agrado correspondo a la amable invitación que me hace la Cofradía del Stmo. Cristo de los Afligidos para publicar en el Libro de Fiestas de este año, unas impresiones sobre el Liceo, agradeciendo su deferencia.

El Liceo Marítimo de Bouzas, como siempre, cuando llegan las fiestas patronales de la Villa, se engalana y abre sus puertas para contribuir al mayor realce de las mismas.

El Liceo es una institución del pueblo de Bouzas, a través del cual tiene su razón de existir y no puede estar ajeno a unas celebraciones muy entrañables y tradicionales que prestigian a quienes las organizan y a los que con alegría las disfrutamos.

Nuestra Sociedad a lo largo de su historia hace suyo el honrar al Cristo de los Afligidos y a la Virgen del Carmen, patrona de los hombres del mar, juntamente con los Santos Patronos San Pedro Pescador y San Telmo, bajo cuyo amparo ponemos todas nuestras inquietudes y anhelos a fin de lograr las más altas cotas de prosperidad y de bienestar.

Los tiempos que estamos pasando no son fáciles para alcanzar los objetivos que nos proponemos a corto y medio plazo: una piscina climatizada, un gimnasio, un almacén para la internada de embarcaciones y una estación de servicio de carburantes, dotaciones necesarias para lograr un gran puerto deportivo. Seguro estoy que si dejamos egoísmos personales a un lado y nos volcamos en una tarea común de engrandecer a nuestra Sociedad, todos estos proyectos serán realidad. Hay que recordar que, con ilusión y esfuerzo hemos llegado al lugar que ocupamos dando testimonio y ejemplo de nuestra entrega, siguiendo empeñados en seguir creciendo.

La Junta Directiva no regatea esfuerzos y somos los primeros en exigirnos cuanto podamos hacer y rendir, y nos honra quien nos pida más aún.

Este quehacer necesita un esfuerzo colectivo con el empuje de todos los socios. Las grandes obras son el fruto de un intento común, porque su grandeza exige posibilidades de cada uno, aunadas orgánicamente, cada cual en su sitio, pero incorporado a todos los demás.

Nos exigimos y pedimos a todos nuestros socios, conciencia de la responsabilidad como miembros activos de la Sociedad.

No nos contentamos con luchar para conseguir los nobles objetivos que proyectamos, queremos ser una Sociedad de vanguardia. Las obras grandes son auténticas cuando viven en su tiempo; por eso no queremos ser de los que van a la zaga aprovechándose del camino que han roturado los demás. Queremos vivir en el tiempo en que vivimos y adelantándonos a él si es preciso, como se adelanta la vida cuando es plena y auténtica.

Las perspectivas y posibilidades de expansión de nuestra Sociedad son muy grandes y no podemos abandonar la nave por muy fuerte que sea el temporal que tengamos que soportar, de morir entre las olas, nunca en el rincón de un puerto.

La esperanza de una noche negra está en un próximo y hermoso amanecer para nuestro Liceo.

Antonio Diego Pérez
PRESIDENTE

Confecciones



ariel

*Prendas confeccionadas para
moda infantil y juvenil*

C/ Paulino Freire, 11
Teléfono 23 22 63

BOUZAS



F O T O
FAUSTO

N.º Empresa 8.203

REPORTAJES BODAS Y VIDEO
TRABAJOS INDUSTRIALES

PELUQUERIA SEÑORAS

CAFE BAR FAUSTO

Doctor Carracido, 44

Paulino Freire, 7 bajo
Teléfono 20 08 01
BOUZAS - VIGO

Avelino Jorge Iglesias

CORREDOR DE SEGUROS

OFICINAS CORREDURIA
C/ Carral, 30 - 1.º D
Teléf. (986) 22 52 94
Fax: 43 89 36
36202 VIGO (Pontevedra)

Dornelas
Teléf. (986) 48 79 56
48 79 52
Guizán: 33 29 07
MOS (Pontevedra)



J. Cambeiro Vidal
CARNES SELECTAS DEL PAIS
Y ENTREPOT

DESPACHOS
Alameda S. Llanos, 5
Tel. (986) 23 67 03
Mercado de Bouzas - Pto. 5
Tel. (986) 23 12 05
36208 Bouzas - VIGO (Pontevedra)

OFICINAS
C/ Carral, 30 - 1.º D
Tel. (986) 22 52 94 - 22 78 36
Particular: (986) 23 56 13
36202 VIGO (Pontevedra)

TECNICAS DE POLIURETANO Y POLIESTER

TECPOL,S.L.

AISLAMIENTOS Y REVESTIMIENTOS

Aislamiento de:

- Túneles de Congelación
- Bodegas Refrigeradas
- Gambuzas Frigoríficas
- Parques de Pesca
- Tuberías Frigoríficas
- Calorifugados
- Habilitaciones
- Pavimentos en general

Utilizando las técnicas y materiales más modernos:

- Poliuretano inyectado o proyectado.
- Estratificados Poliester.
- Estratificados Epoxídicos.
- Acabados de Aluminio
- Acero inoxidable

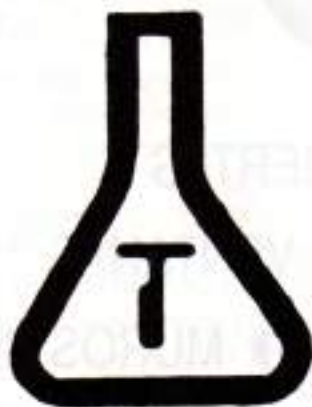

San Salvador, 5 - 1.º B - Telfs.: (986) 47 23 22 - 29 63 38 - Fax (986) 472132
VIGO

OFICINAS

C/ Carral, 30 - 1.º D
22 52 94 - 22 78 96
ular: (986) 23 56 13
VIGO (Pontevedra)

LASPIUR, S.A.

FABRICA ARTICULOS DE FERRETERIA
NAVAL Y GENERAL



APARTADO, 102

TELEFONOS 71 12 27
71 17 54

IBARRECRUZ, 8

EIBAR (GUIPUZCOA)



Edelma s.l.

Carpintería de Aluminio

C/ Severino Cobas, 138
Telf. 25 34 00 - VIGO

► PUERTAS

► VENTANAS

► MUROS CORTINA

► CIERRES DE BAÑERA

► FRENTES DE ARMARIO

ANTE EL BUEN JESUS DE LOS AFLIGIDOS



Me presento ante tí, Oh Buen Jesús, para preguntarte por mis feligreses boucenses; para que Tú, que los conoces desde generaciones y generaciones, me vayas contando en charlas y tertulias, que son oración ante Tu imagen, la idiosincrasia, los matices, las aspiraciones, los defectos y virtudes, los amores y todo aquello que Tú, Oh buen Jesús, ves y contemplas desde la atalaya de la Cruz en la que estás suspendido y al mismo tiempo afincado sobre y en este pueblo, noble y devoto de Bouzas.

Te pido que me cuentes las plegarias, públicas unas, sin palabras y con el corazón las más, que todos los boucenses hacen ante tu venerada imagen o desde la lejanía de las tierras y mares adonde les han llevado los afanes de la vida.

Yo quiero conocerlas para hacerlas mías y ponerlas cada día en el altar, que Tú presides, en unión del pan y del vino que Tú vas a transubstanciar para convertirlos en tu cuerpo y tu sangre, ofrecidos al Padre celestial por estos hombres y mujeres de Bouzas y por todos los hombres.

Jesús, los tiempos que corren, si los vemos desde nuestra débil mirada humana, no parecen buenos. ¡Cuántos problemas y angustias se ciernen sobre los hogares de muchos boucenses!: falta de trabajo para tantos jóvenes y también mayores; industrias que en otros tiempos prestigiaban a la villa de Bouzas, hoy se ven ahogadas por la crisis económica, arrastrando tras de sí la seguridad de tantas familias; la drogadicción, que como una peste diabólica infecta la vida de algunos, causando pena en todos y angustias en sus hogares y tantas y tantas otras. Todas ellas las pongo a tus pies.

Divino confidente: no quiero presentarte sólo los pesares y tristezas sino también los gozos, alegrías y esperanzas. Comienzo dándote gracias por todo ello.

Estamos a las puertas de nuestras fiestas anuales, que son tus fiestas y por ser tuyas, son de todos los hijos de Bouzas presentes y ausentes como de tantos que se han afincado entre nosotros por lazos de amor familiar o de simple conveniencia social; pero que al contacto con sus gentes aprenden a quererte como el que más.

¡Oh Buen Jesús de los Afligidos! En tus brazos abiertos cabemos todos y todas nuestras cosas. Atempera las alliciones y acrecienta las alegrías. Que durante estas fiestas de 1992, año de grandes efemérides, todos seamos capaces de abrir el corazón para vaciarlo de rencores, envidias y egoísmos, para que podamos congratularnos con los de aquí y con los de allá, que vengan atraídos por las luces, los fuegos y las músicas que, como expresión de nuestro gozo de tenerte con nosotros, te ofrecemos a Tí y a todos.

¡Felices fiestas, Jesús!, Jesús! Y gracias por escuchar mi charla.

MANUEL BAHILLO GROBA
PARROCO

La Tapicería



c/ Sanjurjo Badía, 226
Teléfono 262101
36207 VIGO

SALAMANCA

bar

VINOS DEL PAIS

TAPAS VARIADAS

Avda. de Orillamar, 317 • Telf. 23 21 63 • BOUZAS



Comercial **BOUZAS**

electrodomésticos

- COCINAS
- TELEVISION
- LAVADORAS
- FRIGORIFICOS
- CINTAS DE CASSETT
- VIDEOS
- VENTILADORES ETC.

C/ Paulino Freire, 7 - Teléfono 20 88 04
BOUZAS - VIGO

La Casa de los Novios

C.I.F. - B 36601342



DEPARTAMENTO VAQUERO

Policarpo Sanz, 7 • Telf. 43 29 32
VIGO

HIJOS ILUSTRES

JOSE PAULINO FREIRE PIÑEIRO

Precisamente en este año se cumple el 125 aniversario de su nacimiento, motivo por el cual, sea citado entre los muchos hijos de esta Villa, que lo seguiremos haciendo todos los años, pudiéndose en algún caso, que fuese no uno sino dos o mas, todo ello teniendo como prueba este libro que en este año cambia su tamaño así como su contenido, habriéndose a más posibles cambios, con la ayuda de todos.

El 10 de Enero de 1867 nace en la cuesta de Santa Ana, José Paulino Freire Piñeiro, hijo de Primitivo Freire Carramal y de Pastora Piñeiro Márquez. Fueron sus abuelos paternos Benigno Antonio Freire Paredes y Ana Carramal Rodríguez, y los maternos Manuel Piñeiro Fervenza, natural de Santa Eulalia de Meira y Rosa Marque González, todos ellos de Bouzas.

Su vida en su niñez transcurrió en medio de una familia de la clase media pues consta que su padre era poseedor de un falucho, del cual fue patrón a los 17 años. Se casó el 26 de Octubre de 1890 con Juana Costas Rouco, de cuyo matrimonio, nacieron 7 varones y 2 hembras. Sus primeras singladuras en un vapor fueron en 1894 en el "Peral", propiedad de su suegro José Costas Alvarez (A) "Maravillas", obteniendo el título de patrón el 16 de Octubre de 1895. El 23 de Enero de 1902 explota la caldera del buque oficial de vigilancia "Condor" entre Samil y Cabo de Mar con el triste balance de 10 muertos. Siendo el primero en llegar al lugar de la tragedia, interviniendo en el salvamento de los heridos, por lo que fue distinguido con una medalla.

Paulino Freire Piñeiro, fue el primer boucense que tomó contacto con la pesca del Sur de España, trabajando en la almadraza de Barbate. En 1896 construyó el vapor "General Weiler", siendo uno de los más importantes socios, y que con ese mismo nombre llegaría al nº 12.

Con espíritu emprendedor y ya ayudado por sus hijos mayores en 1912 instaló en el nº 10 de la c/ Santo Cristo un pequeño almacén para ventas de suministros pesqueros, que luego sería acomodado en el nº 16 de la c/ Santa Ana, lo que luego sería como matriz para los que se instalarían en La Coruña (1914) y Cádiz (1923), siendo este mismo año su desplazamiento en Santa Cruz de Tenerife.

En la calle del Santo Cristo iniciaría con un pequeño taller mecánico, que ampliado fue instalado en la calle que hoy lleva su nombre, habiéndole sido otorgado una concesión para un varadero en 1926 en la hoy avenida Beiramar, siendo otra vez más, trasladado el taller a la citada avenida, dejando en su lugar otra industria de máquinas de coser con el nombre de REFREY.

Por petición espontánea de los mismos obreros de sus talleres se le concedió la Medalla del Trabajo el 7 Octubre de 1942, cumpliéndose así también sus cincuenta años.

Paulino Freire Piñeiro, falleció en Bouzas el 1 de Abril de 1943, siendo su muerte muy sentida no sólo en la Villa sino en muchos lugares del mapa español donde dejó huellas muy profundas de su buen hacer. Hay una prueba evidente de que no sería olvidado, es el descubrimiento de una lápida en la antigua calle del cementerio, dándole a ésta su nombre el 7 de Octubre de 1948.



mpliado

ncedió la
incuenta

u muerte
nde dejó
no sería
nenterio,



COMERCIAL

L. SENRA, S.L.

MATERIAL CONTRA INCENDIOS

Servicio autorizado por la Xunta de Galicia N.º 001 PO
Como Recargadores e Instaladores

TOMAS A. ALONSO, 240
TELEFONOS: 29 50 24 FAX: 29 52 27
BOUZAS - 36208 VIGO



**EFFECTOS
NAVALES
CORONA, S.A.
ENACOSA**

SUMINISTROS NAVALES
E INDUSTRIALES

PINTURAS - FERRETERIA NAVAL
ARTICULOS DE LIMPIEZA - CORDELERIA

Orillamar, 25
Teléfonos oficina 23 31 42 - Almac. 23 36 22

VIGO

G
mi
Galiciamar, s.a.
Frigoríficos

Zona Portuaria de Bouzas, s/n.
Tel.: (986) 20 18 13 - Fax (986) 20 38 03
Apartado 1724 - 36208 VIGO

AUTO CINCO - C.B.

TALLER - MECANICA
CHAPA Y PINTURA



Paulino Freire, 6 - 8 - 10
Telf. 23 25 24 - Part. 33 62 66
36208 BOUZAS - VIGO

**¡FELICES
FESTAS!**

HAMBURGUESERIA

BRISA

- HAMBURGUESAS
- PERRITOS CALIENTES
- AUTENTICAS SALCHICHAS ALEMANAS
- BOCADILLOS VARIADOS
- PLATOS COMBINADOS
- VINOS - CAFES



C/ Tomás A. Alonso, n.º 236
BOUZAS - VIGO

C.B.

CA
RA



62

66

IA

A

LEMANAS



236



AGENCIA OFICIAL



Talleres Otero, S.L.

MECANICA Y ELECTRICIDAD DEL AUTOMOVIL

EXPOSICION Y VENTA: Camilo Veiga, 2
Teléf.: 23 75 86

36208 BOUZAS (VIGO)

TALLERES: Camilo Veiga, 6



BODEGON

O VOSO LAR

Especialidad en
cousas a brasa

P. Freire, núm. 21
Teléfono 29 69 37
BOUZAS (Vigo)

COMERCIAL

YODASA

LACTEOS Y REPOSTERIA



SUDMILCH

Avda. de Galicia, 76
Tel. (986) 26 19 33
36216 VIGO

ALIMENTACION

ROSI

COMESTIBLES

DROGUERIA

ARTICULOS

DE RECAMBIO

Herreros, 49
Teléfono 43 32 52



**electromecánica
CERDEIRA**

REPARACIONES
E INSTALACIONES
ELECTRICAS

DOMICILIO SOCIAL:
San Amaro, 98

OFICINAS Y TALLERES:
Orillamar, 141
Telf. 204820 Fax: 203122
Telex: 83456 Aptdo. 291

ELECTRODOMESTICOS:
Cervantes, 16
Telf. 436589 VIGO

Antonio Rios, 8 (Trav. de la Merced)
Telf. 287074 LA CORUÑA



NORISPAN
INSTRUMENTACION NAVAL

REPRESENTANTES EXCLUSIVOS DE:

- NORIS TACHOMETERWERK.
AUTOMATIZACION
- IBAK. PROYECTORES
- STEENHANS.
COMUNICACIONES INTERIORES

C/ San Amaro, 96.
Teléf. 418111. Fax 480441.
VIGO

HACE 31 AÑOS

Era una hermosa tarde de sol donde la luz, para mí, una niña "boucense" de 6 años, tenía un color especial, una magia que muy pocas veces volví a sentir.

Estoy segura de que fue gracias a mi familia, sobre todo mi padre, gran amante de las tradiciones boucenses, los que supieron hacerme sentir la importancia del momento.

En casa todos estaban orgullosos por tal acontecimiento fueron unos días de nerviosismo y de gran trabajo para mi madre y mi tía, comprando lentejuelas, diseñando dibujos... puntadas y más puntadas... yo viví aquellos momentos como si fuese una reina esperando la coronación.

Recuerdo cada paso de aquella Procesión al lado de mi querido padre, la bandeja con la corona y los clavos del CRISTO, en mi memoria todavía están los rostros de muchas de las personas que vi a lo largo del itinerario.

Desde ese día la devoción por el SANTO CRISTO DE LOS AFLIGIDOS se metió en lo más profundo de mi alma, a ese SANTO CRISTO al que recurrimos todos los boucenses en los malos momentos que todos tenemos en la vida. ¡Ojalá sepamos transmitir estos sentimientos a nuestros hijos!

Y entre los últimos recuerdos, ya anocheciendo, los FUEGOS DE BOUZAS que ese año, digan lo que digan, fueron los más fulgurantes de todos en el corazón de una niña "boucense".

VICTORIA



SPAN
NAVAL

SIVOS DE:

VERK.

NTERIORES

6.
80441.

COMERCIAL
HOYA DE BAYONA
YASA
DASA

Ponga a prueba nuestro equipo



Urzaiz, 5 - 2.º
Tel. (986) 22 48 35
Telefax (986) 435766
36201 VIGO



ASEGURADORA OFICIAL BARCELONA'92

CEN
C/ O
Tele
Fax
Apo
362

Norm

TUBO

Sin S



DEPOSITOS METALURGICOS DE GALICIA, S.A.

CENTRAL:

C/ Caramuxo, 25
Teléfs.: 294350-294354-294358-294362
Fax 239826
Apartado 708 - Telex 83201 TUBO E
36200 VIGO

DELEGACION

Pocomaco - Parcela E 41
Teléfs. 295855 - 291944
Fax 2919
Télex 86527 TUBO E
15190 LA CORUÑA

distribuidores
para Galicia de:



BABCOCK WILCOX, C.A.

y



TUBOS REUNIDOS, S.A.

Normas

DIN-ASA

TUBOS

DE ACERO AL CARBONO
E INOXIDABLE Y COBRE

Sin Soldadura

Comercial (2 series)
Calderas - St. 35
Hidráulica
Especiales

SOLDADOS

Para Agua
En chapa
HELICOIDAL continua

CURVAS

DIN-ASA

BRIDAS

DIN-ASA

VALVULAS

DIN-ASA

Accesorios maleables y de cobre.



BARCELONA



MESON RESTAURANTE

Ondiñas

Especialidades en tapas,
marisco, churrasco,
comidas caseras.
Vino Ribeiro y Condado



Paulino Freire, 13 - Tel.: 20 21 27
Bouzas - 36208 VIGO

COMESTIBLES

J. CABANAS

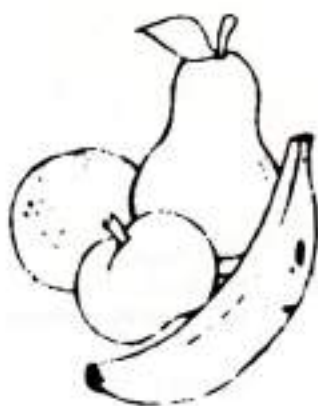

Especialidad en frutas del país

FELICES FIESTAS

C/ Herreros, 28 - Teléfono 23 21 41
VIGO

PANADERIA DAMASO

Especialidad en chapata y mantecadas

Saluda a su distinguida clientela



Tomás A. Alonso, 287 - Teléf. 23 17 25
VIGO - BOUZAS

Central de Efectos Navales, S.L.



Eduardo Cabello, 35
Teléfono 20 62 66 - 20 63 00
Telex 83342 NVAL E - Fax 34-86-200129
36208 VIGO

Central de Efectos Navales, S. L.



Eduardo Cabello, 33
Teléfono 20 63 00 - Fax 20 01 29
Fábricas: MEIRA (PONTEVEDRA)
Y POLINYA (BARCELONA)
BOUZAS - VIGO

BOUZAS

Lléne quien quiera los puntos suspensivos del presente epígrafe; nosotros no pudimos. Primero intentábamos ponerle a este pequeño trabajo, Bouzas a la antigua, luego se nos ocurrió ponerle Bouzas a la moderna, pero ninguno abarca en absoluto los juicios que acerca de su pasado y su presente nos merece. Así que hemos preferido reunirlos en uno solo, para deducir la consecuencia de que el abandono en que se le tiene se debe única y exclusivamente a los que aquí se ocuparon de la cosa pública, porque tomaron en Bouzas conservadores y liberales. Hubo diferentes alcaldes, representantes de los dos bandos, (y sabido es que diciendo Alcaldes se entiende Ayuntamientos). A ninguno se le ocurrió intercurrir a los respectivos diputados por las mejoras de Bouzas. Que se sepa, nadie pidió al poderoso D. José Eldaayen alguna para este desgraciado pueblo; se cotentaron con ganar elecciones y atender a sus medros personales; es decir, hacer política de encrucijada. Pasemos por alto la apatía de tales representantes del pueblo.

Actualmente administran los liberales ¿que tienen hecho por Bouzas? ¿Que gestiones hicieron en su favor cerca del Diputado respecto a mejoras? Cuando más ir a esperarle a la estación, visitarle y despedirle. ¿Le hablaron en esas visitas de lo que es más preciso, indispensable, de necesidad suma para Bouzas, del Muelle y otras necesidades de que nos ocuparemos, en los números sucesivos? Si nuestros informes son exactos se han limitado a nuevas indicaciones sobre aquel, inducidos a todo esto, por los verdaderamente interesados por los manners de la villa.

Pues, sepan esos señores representantes del pueblo que su misión no está concretada solo a administrar si que también a velar por sus intereses morales y materiales. ¿Que hicieron hasta el presente en favor de unos y otros? De los primeros ya se sabe; fue preciso que un diario les llamase la atención para que tomasen alguna medida res-



uerto a la b
setores de r
vidad repre
esta embra
normas de
el agua ha
Algun
husticias p
medio de
tan que pe
Bouzas y
diciendo a
sido mejor
que nunca
Diputado, a
sabe que se
no de su tra
no, no le m
me sentido.
Nuestro, imp
de señores,
cualquier me
Bouzas, que
entre los dñ
comercios que
y González y
considerado a

Atende
colaciones.
De gran
Bouzas, y se
vado por un
diciendo, al
Termina
nuestro Dipu
estas atenc
resumen la

Atende
colaciones.
De gran
Bouzas, y se
vado por un
diciendo, al
Termina
nuestro Dipu
estas atenc
resumen la

Atende
colaciones.
De gran
Bouzas, y se
vado por un
diciendo, al
Termina
nuestro Dipu
estas atenc
resumen la

pecto a la blasfemia y de los segundos a la vista está. ¿No comprenden los señores de nuestra Corporación municipal que en Bouzas se siente la necesidad urgentísima de un muelle, dado el número de vaporcitos de pesca y otras embarcaciones menores? ¿No ven a diario como para saltar en tierra los marineros tienen que verlo montados unos en hombros de otros, o con el agua hasta las rodillas?

Algunas observaciones si sintieran estímulo por su propio interés, bastarían para corroborar lo que dejamos sentado ¿No tiene a la vista el ejemplo de Vigo? Su Ayuntamiento figura en primera línea, siempre que hay que pedir cualquier beneficio para el pueblo. ¿No tienen muelle Marín, Bayona y La Guardia? ¿Y creen los señores del margen, que fueron sus electores los que movieron a sus respectivos diputados para conseguir tales mejoras? No fueron los Ayuntamientos y aquí en Bouzas es preciso que nuestra pobre publicación levante la voz para estimular a nuestro Diputado, a fin de manifestarle patentemente que es de todo punto necesario que se acuerde del muelle de Bouzas: no ha de ser Vigo el único objetivo de su valiosa influencia; Vigo con ser la capitalidad de su distrito electoral, no le resuelve en absoluto el problema electoral. Bouzas pesa algo en este sentido. La Guardia, Marín y Cangas no son la capital de Orobóez y Vincenti, respectivamente y sin embargo tienen ó tendrán muelles. Un poco de esfuerzo, Sr. Urzáiz, y prestará un gran servicio a Bouzas; no mire Vd. adelante vuelva la vista atrás. Acuérdesse que vino Vd. a sustituir a un Elbuzayen, que no omitía medio alguno para conseguir las mejoras que reclamaban las diferentes localidades de su distrito electoral. ¿No recorrió Vd. las carreteras que cruzan todo el Valle-Miñor? ¿Que serían Bayona, Sabaris y Gondomar sin esas carreteras? Pueblos muertos. Pues esos pueblos, considerados aisladamente, no valían más que Bouzas.

Atienda el Sr. Urzáiz nuestras observaciones y no se duerma en sus laureles.

De grandísima y reconocida influencia fue el finado D. José Elbuzayen, y sin embargo sabe lo que pasó; y cuenta que aquel atendía a todas partes, teniendo siempre presente las menores indicaciones de sus electores, aún a cada uno aisladamente.

Terminamos aquí estas ligeras intimaciones dirigidas precisamente a nuestro Diputado y Corporación municipal y entiendan uno y otra que si no están atendidos, gritaremos muy alto; y no se fíen en nuestra pequeñez; recuerden la fíbula del león y el mosquito. Y hasta otra.

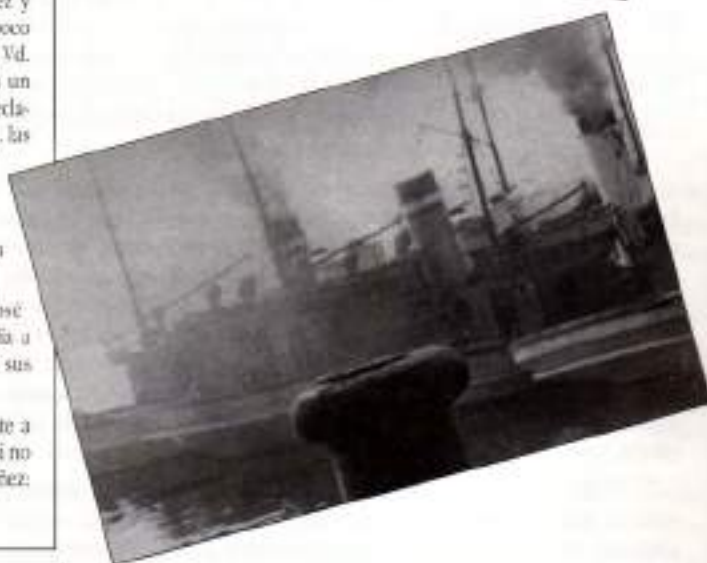

LA CUESTION DEL DIA

Poco o nada hemos adelantado en la cuestión del muelle; es el plato del día, objeto de todas conversaciones y juzgado este asunto de maneras muy distintas. Todos quieren esa mejora todos desean con ansia ese día que será grabado con caracteres indelebles en el corazón de todos los hijos de esta villa y sólo se discuten los medios que deben emplearse para que esos deseos y aspiraciones se vean cumplimentados en el más breve plazo posible.

Política, palabra diabólica, inventada sin duda, por el mismo Averno, en una de las acepciones de aquella; es la que todo lo entorpece, la que todo lo malea, autora de todo mal y de toda rencilla de localidad, interpónese en el camino de todo buen pensamiento para destruirlo y aniquilarlo; y ella en fin es la que tiene un poder y reinado omnímodo, abarrojando y teniendo sujeta a su capricho, toda idea e iniciativa.

¡Pobres pueblos, y desgraciados habitantes de los mismos en que llega a sentar sus reales! No podéis dar un paso, no podéis pedir un favor, no podéis adelantar en vuestros negocios, y hasta pueden llegar a negaros el necesario alimento, si no teneis las más íntimas relaciones con doña Política y si no la agasajais rindiéndole pleito-homenaje. ¡Pobres pueblos, repetimos y desgraciados habitantes!

Este pueblo había entrado ya en un estado de inacción, viendo el tiempo transcurrido desde los primeros días del mes de Enero, en que se anunciaba la publicación de la subasta de las obras del muelle nuevamente las desconfianzas y el desaliento, se habían apoderado de los ánimos lógica consecuencia de los desencantos y decepciones que en el transcurso de algunos años se habían experimentado; pero hoy vuelven las esperanzas, se entablan discusiones, y esa señora de quien hablamos en el otro párrafo amiga de intrmiscirse en todo, vino también a mezclarse en el asunto de nuestro muelle.

Y basta de preámbulo; hagamos historia.

Nuevamente el Sr. Gasset visitó esta villa en los días 23 y 24 del próximo pasado Febrero, siendo en este último día bastante crecido el número de personas que lo rodearon en el café del Sr. Fandido. Explicó, dirigiéndose al concurso, el estado de la cuestión, puso de manifiesto, entre otras, dos cartas del señor Alcalde, é hizo notar la contradicción que entre ambas existía; manifiestale en la primera que con aquella fecha se dirige el Sr. Urzáiz, con objeto de saber los medios que deben ponerse en práctica a fin de que la subasta de las obras del muelle, sea un hecho, lo más pronto posible; y en la segunda que, siendo anteriores las gestiones del Sr. Urzáiz a las suyas y aun el pensamiento o la petición de la instancia para la Junta de las obras del Puerto de Vigo, no creía prudente el Ayuntamiento darle a él la instancia referida. ¿Cómo si en la primera carta -decía el Sr. Gasset me dice que pide al Sr. Urzáiz le indique los medios más conducentes a la realización de las aspiraciones de este pueblo, manifiesta en la segunda, que esos mismos medios ya estaban acordados? Explique esta contradicción quien sepa y pueda.

Alguna sensación causó entre los concurrentes la negativa del Sr. Alcalde a dar la instancia que se le pedía, y la palabra manifestación empezó a correr de boca en boca; no debió pasar esto desapercibido al Sr. Gasset, porque dirigiéndose a los grupos se expresó en estos o parecidos términos:

"No he venido a Bouzas a deshonorar mi apellido; desde el momento que aquí se promoviese la más pequeña algarada yo daría por terminadas todas mis gestiones, considerándome libre y desligado de todo compromiso; tengan ustedes calma y fe en sus justas aspiraciones, que no tardarán en verlas satisfechas. Yo concedo quince días, veinte y hasta treinta, para que otro realice lo que yo me propongo, advirtiéndole que, sería para mi una satisfacción el día de mañana, que viese coronadas por el éxito sus gestiones; pero pasado el plazo, que he fijado, yo tomo por mi cuenta el satisfacer los anhelos de los hijos de esta villa".

Pidió la palabra D. Ricardo Salgueiro, y dice que no es el Presidente de la sociedad "La Benéfica", el que habla en aquellos momentos sino un vecino del pueblo, un hijo de Bouzas, amante del progreso y prosperidad de la villa; propone el nombramiento de una comisión, en la que estén representadas todas las clases y elementos del pueblo, encargada de protestar ante quien corresponda de la obstrucción que se hace al adelanto y engrandecimiento de aquel.

Habló después D. Julián Lago, fácil y fogoso en el decir, enaltecó las ventajas y mejoras que para esta villa significa la concesión del muelle, a la vez que censuró la conducta de la autoridad que se negaba a dar la instancia que se le había pedido, impidiendo así la pronta realización del unánime sentir de este pueblo.

Siguieron los comentarios entre los concurrentes nuevamente hablaron algunos de los ya citados Señores, y se terminó por redactar un telegrama al Excmo. Sr. Ministro de Obras públicas, que firmaron 255 personas, en el que se dan quejas de que, diferencias existentes en esta villa, impidan la pronta subasta de las obras del muelle. Contestación a este telegrama es otro del ya citado Ministro recibido el 26, y dirigido a D. Ricardo Salgueiro uno de los primeros firmantes del telegrama que desde aquí se había dirigido a Madrid. Senos ha facilitado copia de aquel, y dice así: "Recibido su telegrama que agradezco; cuente con que solo he de inspirarme en el interés general, cuyo nombre invoca sin desfallecimiento alguno".

Con objeto de que nuestros lectores puedan formar juicio imparcial y exacto en esta cuestión, y dado además nuestro carácter de independientes, creímos conveniente y necesario saber algo de la manera de pensar del señor Alcalde y el por qué de su negativa a dar la instancia que se le pedía, dándose la casualidad de encontrarlo con otras personas, de las que defienden su actitud; y de ellos son las frases que siguen:

"Aquí se ha extraviado la opinión, nos ponen por delante la figura del muelle, y ese no viene a ser más que la carnada: el anzuelo está oculto. Quién haya leído su artículo Don Ramón Gasset en Bouzas, nos tendrá por retrógos y enemigos del bien del pueblo; y que sucede todo lo contrario, que trabajamos continuamente por la consecución de nuestros ideales, que no eran otros más que el muelle, podemos probárselo a Vd. con cartas del Sr. Urzáiz; el pensamiento y miras de este Señor eran quien en los próximos supuestos se consignase determinada cantidad, destinada al objeto que todos perseguimos; y de esta manera las obras del muelle de Bouzas no dependerían de otras, se emplearía menos tiempo en ellas y gozaríamos de completa independencia; pero vista la impaciencia de alguna parte del pueblo, y lo difícil que sería hacerle comprender, que todo lo que ahora se adelante será un retroceso para el porvenir, empleándose doble o triple tiempo del que llevarían las obras teniendo la suficiente consignación para las mismas, hemos determinado de acuerdo con el señor Urzáiz enviar a este una instancia, dirigida al Sr. Ministro de Obras públicas, en la que solicitamos que la competencia y jurisdicción de la Junta de Obras del puerto de Vigo, se extienda al litoral del término de Bouzas, a semejanza de lo que sucede con las obras de Cartagena y Porman; y en igual sentido hemos dirigido otra a la Junta de Obras del Puerto de Vigo.

¿Por que no hemos entregado estas mismas instancias al Sr. Gasset? La razón es obvia, y solo se le ocultará a aquel que no quiera ver: el Sr. Urzáiz es el que viene trabajando el muelle de algunos años a esta parte, y con el doble carácter de diputado por el distrito el decoro, la dignidad y sobre todo nuestras buenas relaciones con él, todo esto exigía que se le consultase el caso y se siguiesen sus indicaciones como nosotros hicimos. Nos complacemos en reconocer en el Sr. Gasset, una persona dignísima, acreedora a toda clase de respetos, que gestiona y viene trabajando con la mejor buena fe el muelle; pero que de estas gestiones y trabajos quieren aprovecharse otros para fines políticos, es necesario ser muy miope para no verlo; y ahí vemos nosotros el anzuelo de que le hablamos. En sesión extraordinaria del día 3 del actual hemos acordado dar un voto de gracias al Sr. Gasset por sus desinteresadas gestiones".

Preguntamos seguidamente al Sr. Alcalde por la contradicción en que incurre en las dos cartas que dirigió al Sr. Gasset y nos manifestó lo siguiente: "No existe tal contradicción: en estas cartas que Vd. puede ver, y que, desde luego, ponemos a su disposición verá que el Sr. Urzáiz manifiesta, que los medios que ahora se ponen en práctica le habían sido ya indicados a él por el Excmo. Señor Ministro de Obras Públicas, y esto es lo que yo quise decir al Sr. Gasset; y repito lo que ya le dije: las impacencias del pueblo, más han perjudicado el asunto que favorecido, porque dependiendo ahora, o cuando sea, estas obras de las de Vigo ¿que podrán darnos de las 300.000 pesetas que se les concedieron? ¿La tercera parte? Es mucho dar para ellos y muy poco para nosotros: nos llegarán poco menos que para empezar las obras, y luego volverán a dormir el sueño de los justos hasta que a Vigo se le antoje darnos otra limosna; mientras que habiendo consignación especial en los presupuestos del estado, las obras irían con más rapidez, porque algo más nos darían..."

Y aquí terminamos nuestra información ¿Comentarios por nuestra parte? Dado el sesgo que tomó esta cuestión, absolutamente ninguno, solo si repetiremos lo que decíamos en un artículo titulado Pesimismo: procuremos ante todo, reunir las fuerzas de arriba de modo que todas trabajen y dirijan sus pasos a un mismo fin, pues tememos mucho que aquí vaya a verificarse el tan popular refrán de unos por otros la casa sin barrer.





[Faint, illegible handwritten text on the right margin]





¿COLEGIO DE MONJAS? Si difíciles son otras fotografías, sin duda esta es la que más, dado el tiempo en que puede estar entre los 1910 ó 1920, para quienes intentan poner pie a esta foto, nuestra satisfacción sería haberlos acercado a esos años.

¿COLEGIO DE MONJAS? Si dijéramos que esta es la que más, dando el tiempo en que puede estar entre los 1910 ó 1920, para quienes intentan poner pie a esta foto, nuestra satisfacción sería bobbernia acercado a esos años.



50 AÑOS. Doña Camilo y doña Mercedes, recibidos por sus alumnos, muchos serán identificados por nosotros, pero nada fácil para quien lo intenta. ¿Pueden ser? Juveniles; bita, Tita, María, Susita, María, Lolita, Paulino, Tito, si nos vemos equitocado, en nosotros está el que tengamos para el futuro todos los nombres de los muchos que aquí fallan.



MATERIAL NAUTICO
MATERIAL SALVAMENTO
MATERIAL C.I.

TRAMITACION Y GESTION DE DESPACHO DE BUQUES
ASESORIA NAVAL
COMPRA - VENTA DE BUQUES PESQUEROS

REPRESENTANTE DE:

TRANSMISIONES
HIDROSTATICAS

SAUER  SUNDSTRAND

PUERTAS  DE ARRASTRE
Thyboron Skibssmedie



DUNLOP BEAUPORT LIMITED

BALSAS SALVAVIDAS
BOTES RESCATE
TRAJES DE
SUPERVIVENCIA

utzon

MALLEROS
APROBADOS C.E.E.
DINAMOMETROS

RUA COVADONGA, 12 - BAJO TELS. (986) 23 07 74 - 23 05 53 FAX (986) 23 93 90 - 36208 VIGO



Juan González Costas, S.A.

CORREDOR MARITIMOS
SHIP BROKER



Teléfonos (986) 22 42 07 - 22 20 16
Fax: (986) 43 56 50

Cánovas del Castillo, 12 Bajo
36202 - VIGO

UN ANTIGUO POBLADO EN BOUZAS Y EL CRUCERO VIEJO

Con ser este barrio tan antiguo, origen del Bouzas actual creemos, por documentos consultados, que existió antiguamente, una ciudad o poblado con sus viviendas sobre palafitos en el llamado "Carreiro de fora", frontero del atrio de la iglesia actual; hoy desaparecido bajo el reciente rellenado a pesar de las críticas y reiterada desaprobación del vecindario y parte del mismo sepultado, a principios de este siglo por la construcción del muelle, hoy Av. de Eduardo Cabello.

Hay un hecho notable para tal creencia: el lugar en que se asienta la iglesia se llamó de "Sobre Bouzas". Y es evidente que la conocida y antigua población estaba asentada en el Crucero Viejo y a considerable distancia y de ninguna manera "sobre". Sobre Bouzas solamente existe el monte o colina de la Pardaiña.

¿Quiénes fueron los habitantes de esta ciudad o poblado lacustre?. En la época Celta o precelta los individuos construían sus habitáculos sobre lagunas, ríos o en las orillas del mar sobre arrecifes. Un reputado historiador nos dice que, "al mismo período que la construcción de los dólmenes corresponde igualmente la de los palafitos o estaciones lacustres en la Europa Central". (L. de Saralegui y Medina, "Estudios sobre la época céltica") Por otra parte José de Santiago, en su "Historia de Vigo y su Comarca" nos da el siguiente relato: "Ciertas tradiciones de la comarca de Vigo hablan de la existencia de una antigua ciudad, situada en donde está hoy la villa de Bouzas, que se extendía sobre los arrecifes, y que se supone arruinada por algún cataclismo".

La amenidad de sitio y su proximidad al mar, brindaban a aquellas gentes una estación privilegiada con gran abundancia de toda especie de bivalvos, cuantiosos en aquella zona y que constituían su principal alimento. ¿Huyeron o fueron expulsados tras la invasión de los nuevos vándalos en el s/ V? ¿Será tal vez que deba atribuirse la destrucción de sus viviendas a conflictos religiosos entre el hombre lacustre y el celta? "Armado éste (escribe Caillaus) del hacha y de la espada destruía donde quiera que se hallara los palafitos, último refugio de la civilización gastada".

Aquellos primeros habitantes se retiraron sin combate contra los Celtas que quemaron sus viviendas. Esto prueba que en algunos de estos poblados se encontrasen abrasados y carbonizados grandes vigas y puntales de madera, como en La Laguna de Antela (Orense).

Murguía, en la "Historia de Galicia" nos dice que "la ría de Arosa estaba cubierta de palafitos, y aunque no puede asegurarse lo mismo respecto a la costa que se extiende desde Cambedo hasta Finisterre, mejor hasta la parte de Lage, no se dirá bien si se dice que ha quedado de ellos".

Ignoramos la procedencia de estos pobladores asentados en Bouzas en época remota, cuya presencia y recuerdo nos fue transmitido por vía oral de generación en generación.

J.F.F.
La Coruña-92

Tenemos las marcas más prestigiosas:
Umbro, Lotto, Adidas, Kelme, Puma,
Patrick, Diadora, Munich, etc. etc.



ESPECIALIDAD EN TROFEOS DEPORTIVOS

SEVILLA, s/n (Esq. Zamora, 76) Teléf. 48 02 72 - 36203 VIGO



CAFETERIA - SNACK BAR

Avda. Atlántida, n.º 1 - Tfno. 23 77 45 - VIGO

SACRIFICIO, PERO CON ALEGRIA



Mucho se ha escrito sobre nuestras Fiestas de Bouzas, siempre elogiosos por su fama mas que reconocida, y especialmente de sus Fuegos desde hace muchos años pero no es solo el tan bello espectáculo, el que aglutine toda la Fiesta, es una gran parte, y como tal hay que reconocer y valorar el esfuerzo de quien o quienes hacen posible tanta variedad.

Yo no quiero y esa es mi intención, el quitar o dar la importancia de los actos que forman su conjunto, afortunadamente la inmensa gente que ese día nos acompaña, sabrá poner mejor que yo las cosas en su sitio.

Quizá tarde, empecé a conocer otra faceta de estas Fiestas, y esta es la de los portadores, pero esta en su esplendor, en la despedida.

Hay un dicho que dice que una imagen vale mas que mil palabras, puede que sea cierto, pero no para esta ocasión. Ni miles de imagenes,

pueden captar lo que en esos momentos sucede. Llevo pocos años contemplandolo, y no tengo ni una sola palabra para describir ni un segundo de lo que allí acontece. No conozco el peso de todo el conjunto, anda e imagen, pero de algo estoy seguro, que lo que mas les pesa, es la despedida, hay algo en los ojos de los portadores que parecen se transfiguran en el beso de la despedida. Ignoro que pueden decirle, rogarle, suplicarle, ofrecerle... pero indudablemente algo sucede en tan breves momentos que solo ellos lo saben y el Stº Cristo de los Afligidos.

Entre lo que se me ocurre que puedan decirle, es que transmita a sus predecesores, que están cumpliendo, y que ellos forman esa cadena irrompible e imperecedera, que los une con ellos a través del Cristo.

Para aquellos que aún no habeis podido disfrutar de tan impresionante y emocionante momento, no hay mucho tiempo que perder, y comprobareis, que si hay algo mejor en nuestras fiestas y esto es gracias a nuestros portadores eternos.

José Luis Manenodalego



INDUSTRIAS CARNICAS
A'LANDRA®
MANUEL GONZALEZ RODRIGUEZ, S.L.

FABRICA DE EMBUTIDOS R.S.I. N.º 10.1718/PO
SALA DE DESPIECE R.S.I. N.º 101718/PO
ALMACEN FRIGORIFICO R.D.G.S. N.º 1.794
SALADERO DE JAMONES Y PALETAS R.S.I. N.º 10.3481/PO

Industrias Cárnicas
MANUEL GONZALEZ RODRIGUEZ, S.L.

Avda. Aeropuerto, 45 – VIGO
Teléfonos Oficinas: 27 00 09 - 27 43 47 - 27 43 62
Fax 27 02 23



REIRIZ
transport sl

Nacionales, Internacionales y especiales



Tomás Paredes, 39 - Int.
Teléfonos: 29 08 72 - 20 98 65
Fax 21 13 87
Almacén: 29 15 85
VIGO

TESOL, S.L.

TODO EN SOLDADURA

AVDA. ORILLAMAR, 128
TELEFS. 293759 - 293114
FAX 207169
VIGO - 8

HIDRAULICA
ENERPAC

SISTEMAS AUTOMATICOS
BUGO PARA SOLDADURAS



(U.S.A.)
OXI-CORTE
SOLDADURA
Y CALENTAMIENTO

OXIMILL

Máquinas de oxi-corte



(SUECIA)
Sopletes, Estañadores, etc.
Butano-Propano

TANAKA-KT

(JAPON)
Máquinas de oxi-corte, etc.

YAZAKI

(JAPON)
Contadores de gas
Detectores de fuga de gas



(U.S.A.)
Toda la gama de aparatos
y accesorios
para instalaciones de G.L.P.
y equipos de depósitos
NH, y G.L.P.

BLACKMER

(U.S.A.)
Bombas y equipos
de trasvase para G.L.P.



GAMA APLICACIONES INDUSTRIALES, S.L.



- Pintura industrial y naval
- Chorro de arena
- Limpiezas hidrodinámicas
- Señalización vial
- Vitrificados sanitarios
- Pavimentos antipolvo
- Limpieza fachadas
- Metalización

HAI 70 ANOS

HAI 50 anos -sesenta quizáis- que unha noite de Agosto desatracamos do muelle de Huelva cara ao mar aberto. Navegábamnos sobor das augas do Odiel tersas coma un espello. Era a primeira vez que navegaba por aquel río, que despois, co decorrer dos anos, tiña de ser tantas outras veces o meu camiño. Máis, daquela, eu tiña os ollos nenos, cobizosos de horizontes azuis e na mente tiña as recentes leccións de Historia de España, única asignatura na que sempre alcanzaba sobresainde. E eu sabía que por aqueles esteiros da luminosa rexión suratlántica tiñan acaecido os sucesos cruciais da conquista do Novo Mundo. Por alí navegou a "Santa María"; perto da ruta que seguía o meu barco estaba a terra dos Pinzóns; por aquelas augas subiran as naos cargadas cas especias, ¡cómo tripularan a ida as ilusións dos conquistadores! En plena páxina de nostalgia histórica, e coma se dentro da miña testa se desdóbrase un Mapa Mundi, creía ver aqueles homes barudos tripulando as carabelas descubridoras e soñaba escoita la voz do mestre dando a consiña de arranque que era unha derradeira despedida da terra:

- No nome de Deus, ¡largar...!

A aquela hora os áxiles barcos do marisco procedentes dos caladeiros de Areas Gordas navegaban de retorno ao porto, cruzándonos por babor, nas súas barrigas acondicionadas ao frío, ían crustáceos de cor chumba que se coñecen polo seu xeito de nadar ás recuadas e que logo de cocer transfórmanse no rubí pálido dos entremeses. Enmarcadas nas luces blancas das marxes do río, brillaban "as situacións". A dúas cores dos barcos en marcha, namentras a uniformidade das boias de balizamento guiñaban centelleos de despedidas.

Apoiado na borda ía gozando do nocturno espectáculo. Ao meu rente, Gandumba, o cocineiro, pelaba patacas adiantando traballo pró condumio do día seguinte. "Gandumba" era huelvano, nome xenérico que usan as xentes do mar para definir aos fillos de Onuba.

De pronto, coma bortando da oscuridade, ollei no río 3 moles negras, grandes cascos na parte ancha do esteiro, difuminados, coma pantasma de loito que quedaban atrás.

- ¿Qué barcos son eses, "Gandumba"? ¿Que fan ahí?

O cocineiro mirou distraído, ausente totalmente aos meus pensamentos:

- Son pontóns de carbón, barcos vellos que no sirven para outra cousa. Ese que está máis perto é o "Almansa".

Un nó pareceu facerseme na gorxa que me impediu preguntar deseguida cca voz tremosa:

- ¿Estás certo que é o "Almansa"?



- Estou, meu pai sempre mo dixo así.

Abrín os ollos que pecharan unha pena repentina e aguilloante que me encheu a ialma. Tentei de abranguer ben coa vista o bulto negro do que nos íamos alonxando. Unha diminuta luz branca que lle dín "do porto" alumeaba un pequeno cacho da cuberta de proa do pontón carboeiro. Se poidera mandaría virar en redondo para contemplar ao meu sabor a mole negruzca que ía quedando lonxe, fondeada no Odiel. Pasamos raídos pola punta do Sebo e a Rábida, lugares de neto sabor colombino que nuns intres denantes ía lembrando, sen que a máis pequena emoción sacudise o meu espírito, aínda preso nas bevas de "Gandumba":

- ¡Ese que queda máis perto é o "Almansa"!

¡Barco de vellas lembranzas! A letra da Historia onde eu aprendera breves compendios que tentan abranguer 20 séculos, non citaba nin unha soia vez o nome do "Almansa", mais eu sabía ben a historia, a súa intrépida historia, porque a escoitei unhas cen veces sendo neno pola boca do abó. O abó Fernando Antonio morreu aos 90 anos sen coñece-lo sabor do café; servíalle moitas mañáns aquelas dúas copas de caña que eran o seu almorzo na casa; despois, coma os días son longos, ían caendo outras copas antre o peito i a esplada do abó nas tabernas do pobo. Era naqueles almozos nos que él esperaba sempre a terceira copa de propina, cando o abó Fernando Antonio me contaba as historias da fragata "Almansa". Aquela "Almansa" que despois de percorrer as rutas libres do mar, repousaba agora, asegún o "Gandumba", queda, como un glorioso despoxo do mar, encadeada á augas do río de Huelva.

O abó Fernando Antonio era un home feito cando marchou servir ao Rei, entón ían ao servizo os mozos sendo barbilampiños; o abó era xa pai de familia cando embarcou un día no porto do Ferrol sen máis equipaxe co posto. Era fermosa aquela fragata que lle asignaron, toda ela case tripulada por galegos e se chamaba "Almansa", un nome que o abó Fernando Antonio pronunciou despois toda a súa vida con veneración. Aquel barco foi a súa casa flotante perante longas tempadas, a bordo contemplou paisaxes que xamais soñara ver; sobor daquela cuberta de madeira sufriu o seu bautismo de fogo, alá, nos lonxanos horizontes dos mares do Sul. O abó non saíra nunca dos estreitos límites das ribeiras do pobo natal, viuse de pronto trasplantedo a mundos de ensoño. Coñeceu grandes cidades e terras que semellaban non coñece-la iauga do ceo. Mulleres doutros xeitos de ser ca aquela enrugada Manuela Gándama, con 4 fillos tidos moi nova, que deixara no recuncho nativo. Alí se quedou sen saber ren do seu home perante todo o tempo que durou o ciclo guerreiro da escadra do Pacífico.

Para o Abó eran desesperantes aquelas navegacións que fixo o "Almansa" polos dous océanos, xa que estaba feito a largar escota a bordo daquela dorna que quedou varada no pobo nativo e que levaba pintado nas amuras o nome da súa filla única, aínda que fora con ortografía bárbara: "Karolina". Perante as calmas as máquinas facían avanta-la fragata veloz, pero aínda así a marcha era lenta pra o xenio vivo do abó. Parecía mentira que aquel cachorro navegante que marchaba a terras lonxanas fora en verdade con mentes de charro moi outo o pabillón nacional. Ben é certo que o poderío da escadra apoiábase na nave capitana, a "Numancia", navío protexido no seu casco por unha plancha metálica que esperaba xa diante das costas das Repúblicas novas atacadas polo mal vento da emancipación.



Avantaba a "Numancia" polos mares onde a Polar perde o seu imperio para adentrarse nas rotas que preside a Crux do Sul, e despois de atravesalo estreito de Magalláns, arrumbou ao Norde bordeando as terras adversas. Por aquelas costas blanquechas a estribor da Fragata, recrutábase naqueles intres aos émulos do abó Fernando Antonio para tripular a nascente Armada de Chile aos homes das Ribeiras de Llanquihué e das de Chiloes, descendentes dos antigos chonos, mariñeiros tamén dende os tempos anteriores a da invasión araucana. Cando a "Alamansa" estaba a piques de chegar ao seu destino, algúns dos tripulantes tiñan nos seus petos (aínda que soio en teoría) as soldadas de varios meses dos seus compañeiros, gañadas ás cartas; outros, coma o abó, novato nos avatares das cartas que se xogaban nos grandes portos, tiñan empeñado as súas pagas polo resto da campaña. O cabo Cruz, un pillabán que se tiña por Zahara dos Atúns, era o campeón ao que se rendían a maioría dos morosos.

A ledizosa arribada do "Almansa" á base de operacións da escadra do Pacífico, infundiú folgos novos ás sufridas dotacións dos demais buques españois, azoutados polas calamidades. O cabo Cruz fixo pingües negocios a bordo da "Berenguela", vendendo caro o tabaco fresco que tiñan empeñado á súa sabencia os novatos xogadores de cartas. O bo estado de saúde dos tripulantes e a facilidade de maniobreira do "Almansa", permitiulle cumprir misións difíceis nas expedicións preliminares que deron paso ao día crucial da campaña. E chegou a data do 2 de Maio de 1866.

Era unha mañán bretemosa cando as negras fragatas hispanas se puxeron en movemento i en orden de batalla avanzaron cara O Callao, até os límites dos seus calados. Os mariños ibéricos fan silandeiros dispostos a cumprir unha misión ao final da cal estaba o desexado retorno á vella patria. Diante, a costa perxura, arpada de modernos cañóns, á popa, a inmensa soedade do Pacífico, coma única tumba no caso dunha derrota. España, a terra nai, a catro mil leguas de distancia e a mil cincocentas as praias que se atopaban máis perto. As fragatas avanzaban, solenes, coma se coñeceran o seu papel a historia: con aquel combate rematarían as loitas navales nas que participaban pola derradeira vez os grandes veleiros. Antre a "Numancia" e o "Villa de Madrid" marchaba garrido a "Almansa". Tiña recibido a orde de dirixi-las súas bocas de fogo sobor dos edificios oficiais e a batería "Blakely" situada no peirao e que se miraba antre a brétema dende a bordo a golpe de catalexos.

A "Numancia" disparou a primeira anunciando aos demais barcos que xa era chegada a hora. O abó Fernando Antonio inclinou a testa e santiguouse sacando de dentro da camiseta un cacho rectangular de estameña ao que diu, de vagar, un bico e deixou caer sobor do peito alisando coa man a enrugada tea: era un vulgar escapulario do Carne. Os homes que á orde do cabo Cruz servían o mesmo cañón que o abó, cambearon entre eles unha mirada burleira, despois botáronse a rir mirando ao devoto que contra ao seu costume aguantou a burla sen pestañar. Estaba a rezar.

O cañón do abó disparou moitas veces sobor da terra firme en rebeldía. A fragata, que estaba perto da pros do buque almirante sobor do cal centrábanse os tiros do enemigo, recibiu varios impactos que fixeron tremece-las cuadernas que tiñan aguantado sen quebranto o viaxe dun a outros hemisferio. Entón foi cando un cañonazo que veu de



terra fixo branco na mesma peza de artillería que estaba a cargar o abó Fernando Antonio. Sentiu asubiar ao seu redor os cachos de ferro enroxeado e unha espesa fumareda aillóuse dos seus compañeiros. Cando acrarou en parte, viu que dos 12 homes que servían ó cañón sómentes tres estaban en pé. Reaccionou o primeiro levándoo até o sollado onde se establecera o hospital de sangue. Sen parar reintegrouse á cuberta ca súa carraxe de León que tivo deica a súa morte.

Agora, do casco do "Almansa" saían grandes penachos de fume que estristaban o ánimo dos combatentes das demais fragatas de onde se divisaban con craridade as chamas do incendio lamendo a Santabárbara. Dende o buque almirante déuselle ao comandante da fragata, Sánchez Barcaitegui a orde de inundar, mandado que desobedeceu por tres veces. A "Almansa" co antepañol inundado retirouse de momento da línea de batalla, até que cando se sofocou o lume media hora despois, vultou ao seu posto de vangarda. Non pasou moito tempo cando, apagadas toda-las bocas de fogo peruáns e voada a torre brindada "Santa Rita", rematou o combate que tiña durado 3 agotadoras horas para os mal mantidos mariñeiros españois. A escadra que mandaba Méndez Núñez retirábase disparando. Os derradeiros tiros caeron sobor do mar. O honor de España estaba salvado e dende a nave Almirante déronse as tres vivas de rigor aos que responderon postos nas táboas de jarcia as dotacións de toda-las fragatas, no honor da raíña, aquela esgrevia dona que vivía na lonxana corte e á que xamais viran os escuros mariñeiros vidos dos pobos da costa. O Abó Fernando Antonio contestou aos tres hurras dentro do seu corazón sen move-los beizos e poñendo a súa man dereita sobor da outra raíña que levaba pendurada do pescozo, mudo ante a algarabía xeral.

Da súa devota acción de gracias por ter saído do trance, sacóuno o capelán do "Almansa" que chegou na súa busca. Un ferido chamaba por él no sollado. Era o Cabo Cruz:

- ¿Perdonasme a burla que fixemos de ti?

Xa non poido decir máis, pero os ollos vidrosos pola morte cercana aínda viron ante as bágoas derradeiras o xesto compasivo que acompañou ao perdón. O abó desprendeuse calmado do escapulario que aínda levaba ao pescozo e deixouno alí, enriba do corazón daquel home agoniante que dos días despois foi enterrado con medio cento de camaradas baixo os estranos ceos da illa de San Lorenzo.

O abó perdeu o seu escapulario pero salvou os 60 réas que debía ao Cabo Cruz por débedas de xogo. Pagoullas en "Padrenuestros" que asegún o abó os precisaba por facer trampas.

Agora o vello navío estaba alí, preso na mesma patria que glorificara. Sobor da cuberta que os héroes callaosinos mollaran co seu sangue, tendíase hogano a negrura relucinte das pedras de Cardiff, ¡Un nome tamén extranxeiro! Non poido te-la honra, aquela honra da que falou o Almirante para queda-la súa frase como apotema do valor hispano -de morrer no seu elemento: Na mar ou na batalla.

¡Pobre "Almansa"! ¡Na negrura da noite agosteña, alí quedaba coma un penitente sen perdón, coma un glorioso despoxo, encadeado ás augas do río de Huelva...!





ANPRI-ELECTRICIDAD

- ELECTRICIDAD EN GENERAL
- NAVAL E INDUSTRIAL
- BOBINADOS
- CUADROS ELECTRICOS
- REPARACIONES

TOMAS A. ALONSO, 206
Telf. Taller: 211937

PAULINO FREIRE, 18 - 4.º B Ofic.
Tel. 29 93 87 — 36208 VIGO



SUMINISTROS NAVALES

Rodrigo Lueiro

- ▶ REDES DE BAJURA
- ▶ CERCO
- ▶ MONOFILAMENTO
- ▶ CORDELERIA
- ▶ FLOTADORES

Casiano Martínez, 34 bajo
Tomás A. Alonso, 210 bajo
Teléfonos 23 64 07 - 23 80 38

36208 VIGO



CONSERVACION
DE BUQUES

*Picado y Pintado de Buques con equipo de aire comprimido
Limpieza de Tanques y Motores*

LIMPIEZA DE BUQUES CON MAQUINARIA DE ALTA PRESION, ETC.

Santo Cristo, 8 Telf. 29 50 49

BOUZAS - VIGO



Carburantes Bouzas, S.L.

C.I.F. B 36.636.777

**SE SIRVE CARBURANTE A BARCOS
EN RAMPA DE ENFRENTA**

Avda. Beiramar, 173 - TELF. 23 29 75



fayrena, s.l.

FABRICACION y REPARACION NAVAL

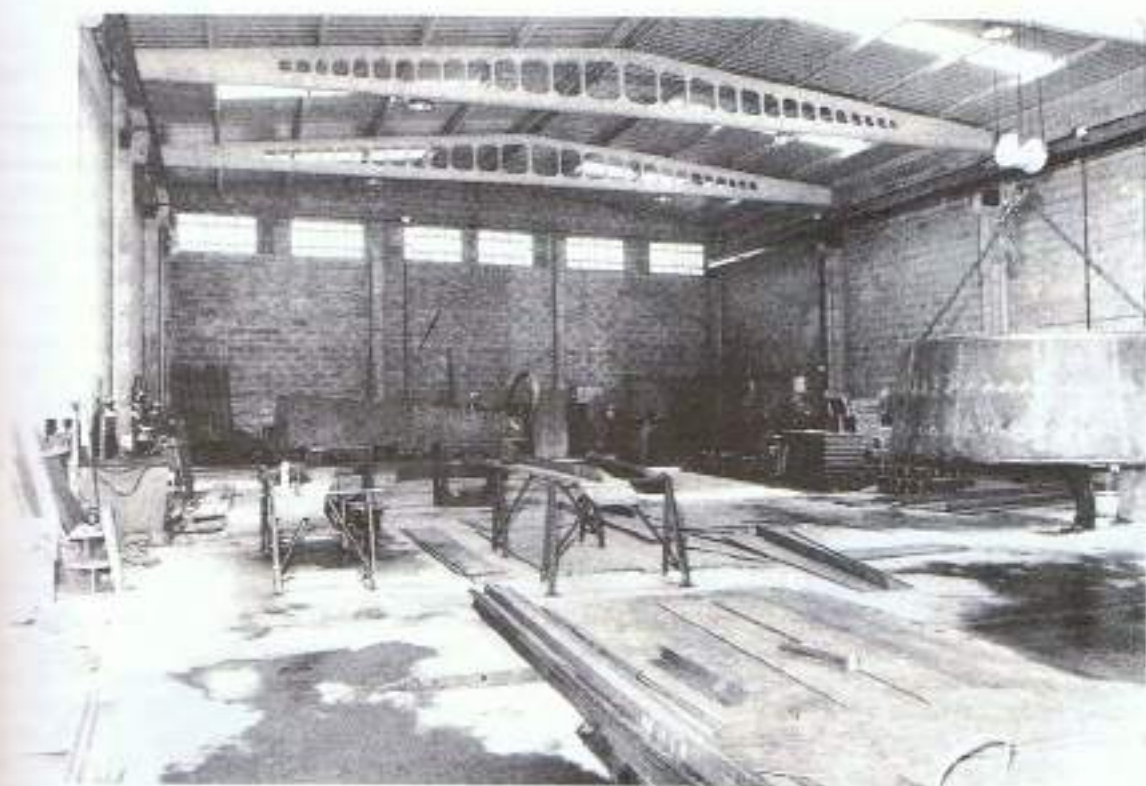

Avda. Orillamar, 225 - bajo Teléfono 20 13 25 - Bouzas - VIGO
NAVE - Ctra. Vincios-Vigo, km. 8 Teléfono 46 82 68 - GONDOMAR (Pontevedra)

INTERBON S.L.

DISTRIBUIDOR OFICIAL DE:

BOMBAS AZCUE

- Bombas de todo tipo
- Equipos para piscinas
- Grupos de presión

SIGEVAL

- Válvulas de mariposa
- Interruptores de nivel

LETAG

- Ventiladores
- Alternadores
- Motores eléctricos especiales

SIGMA

- Pinturas marinas
- Pinturas de yates

KODEN

- Equipos de navegación

MERCURY

- Motores fuera borda

C/ Beiramas n.º 171 (Edificio Renault)
Teléfono 20 57 12 - Fax 20 25 64



- Corte y soldadura
- Voladura submarina
- Fotografía submarina
- Reportaje de vídeo submarino
- Salvamento de buques y objetos pesados
- Todo tipo de actividades submarinas

Casiano Martínez, 36 - 3.º C
Tel. 29 65 40 - 23 10 50
Tel. Móvil 908. 188392
Tel. Part. 36 81 17
BOUZAS - VIGO



INSOLIDARIDAD

Insolidaridad: Esta es una palabra que por su significado es terriblemente grave y que define la manera de ser de algunas colectividades, creo que este concepto es perfectamente aplicable a nosotros los bouzenses. Nosotros somos insolidarios no de ahora sino de principios del siglo en que vivimos y que está terminando, sólo alguna vez y por breve tiempo brilló la colaboración.

Muchos se preguntarán en que me apoyo para darnos este calificativo. Me apoyo en que mientras en todos los barrios de Vigo tienen sus Asociaciones de Vecinos y sus Clubs de jubilados con sus directivas, que nombran con toda normalidad, nosotros no somos capaces de nombrar una Directiva y llevamos mucho tiempo sin Directiva.

El 15 de Mayo del corriente año una Junta Gestora nos convocó para la elección de una Junta Directiva, seune la Asamblea (por cierto la más numerosa que he visto), pero no sabemos que conflictos tienen entre la Gestora y la Directiva antigua que esta le entrega al Sr. Notario (que había sido llamado para levantar acta de la reunión) un escrito que leyeron aprisa y abandonan el Salón y a continuación lo hace un candidato con un grupo importante de socios. A la Asamblea que dicen que es soberana nadie nos da una explicación que justifique tan grave medida como es el abandonar la reunión, pero es que además si ellos fueran tratados injustamente, para eso estaba allí la Asamblea para mediante la discusión y la votación hacer justicia, el abandonar el salón es una ofensa a la Asamblea que no le reconozca ninguna capacidad, ni ninguna autoridad para resolver los problemas. Lo que pasó el 15 de Mayo es mar el rizo de la insolidaridad.

En Bouzas a las directivas le negamos todo apoyo (salvo raras excepciones) en cambio proliferan los grupos críticos o mas bien de cotilleo, de nada sirve que el Presidente nos diga que la puerta de su despacho está abierta a cualquier socio para que pueda hacer sus críticas o sugerencias, seguimos negándole toda colaboración a la Junta e incluso si convoca una Asamblea para un asunto importante asisten muy pocos y algunos en plan crítico sin atender a razones, todas estas circunstancias hace que Bouzas sea el pueblo más abandonado de Vigo, pero no solamente por culpa del Concello sino porque no apoyamos aquellos que piden para Bouzas, más bien les desautorizamos.

Por estas causas el parotama de Bouzas es lamentable, tenemos las calles más abandonadas, es donde se cometen los mayores desahucos urbanísticos piensese en la Casa de la Rúa los Hermanos Finzón, en una misma calle a unos se le permiten todas las alturas y a otras dos o tres, esto sucede en la rúa Tomas A. Alonso etc. etc., por esta razón Bouzas es el que tiene más número de casas en ruinas o deshabitadas por inútiles, pues con esas alturas no es posible hacer ninguna operación para construir, los camiones siguen llevando tierra sin cumplir el artículo del Código de Circulación número 65 esparciendo por las rúas la tierra que después con el viento le mete en todas las casas, siguen echando tierra en el relleno de la manera más salvaje contaminando toda la ría, también para mayor sarcasmo a la casa número 29 de la Alameda Suárez Llanos, le dan la misma categoría que a la Catedral de Santiago, pues dicen que tiene una fachada digna de conservar, no tenemos ni un guardia para una emergencia, no he visto el nuevo Plan de Urbanización pero no me extrañaría que la carretera de circunvalación nos pase por encima aunque haya sitios más aconsejables, algunos pensamos que esto nos pasa por nuestra insolidaridad.

Pero lo triste que como decía al principio de este artículo este mal insolidario ya lo padecían en Bouzas a principio de Siglo, pues por unos resúmenes de los periódicos de aquella época que me dió José M^a Pérez del Eco de Bouzas que era de su abuelo y del Faro de Vigo, podemos ver en que situación estaba el último Alcalde de Bouzas.

En el Eco de Bouzas, la crítica que hace del Alcalde es durísima, le acusa de no saber pedir a los grandes políticos de entonces, D. José Eduayen y D. Angel Urzaiz. En aquellos tiempos Bouzas necesitaba un muelle para atraque de los numerosos barcos que entonces ya había, pues todavía había que desembarcar en chalanas con agua hasta la rodilla.

El periódico también nos habla de la posible incorporación a Vigo de los vecinos de Coya y Matamá atraídos por falsas promesas.

En el Faro de Vigo del 20-12-1902 nos dice que D. Ramón Gasset Director de la Escuela Superior de Industria, visita al Ministro de Obras Públicas Sr. Marques de Vadillo, para instar la pronta resolución del Expediente del Muelle de Bouzas, el cual le promete que a primeros de Enero saldrá en la Gaceta el anuncio de la subasta D. Ramón Gasset va a Bouzas a dar cuenta de la gestión pero no a la alcaldía sino al café de D. José Fernández Fandiño, nos dice el periódico que lo reciben un regular número de personas, después de la reunión alguien dice que el Sr. Gasset debía visitar al Sr. Alcalde, pues además tiene que hacer una instancia y el Alcalde le dice que tiene que consultar con la Corporación y que le daña en breve la contestación, pero el Alcalde ya estaba sólo no consigue reunir la Corporación, aquellos concejales se olvidan de sus deberes con el Pueblo, pues no se reúnen ni para una mejora tan importante. El muelle era el elemento más importante, más vital para Bouzas, pues eso suponía una Lonja de ventas, y unos ingresos muy importantes para el Ayuntamiento y eso supondría nuestro progreso, pero de aquellas divisiones de los concejales se favoreció Vigo que consiguió adjudicarse "QUE LA COMPETENCIA Y JURISDICCION DE LA JUNTA DE OBRAS DEL PUERTO DE VIGO SE EXTIENDA AL MUNICIPAL DEL TERMINO DE BOUZAS". Vigo tenía en sus manos el medio de hundir al Ayuntamiento de Bouzas, por eso el muelle sufrió muchos retrasos en su construcción, por reformado de los proyectos, por falta de dinero etc. etc. pero eso ayudaba a los planes de Vigo que en un período muy corto absorbe a Bouzas. Nos dice la prensa que el Ayuntamiento había entrado en un estado de ruina. Y esto me hace recordar ¿Cuánto tiempo llevamos nosotros sin representación oficial ante los organismos de nuestra Región? No podemos seguir así tenemos que dar un giro de 90 grados si queremos dejarle a las futuras generaciones algo digno. Yo espero que el 15 de Mayo de 1992 marque el nuevo rumbo.

Bouzas 20 mayo 1992
Fdo. Constante Leirós

DISPRE, S.L.

CONCESIONARIO DE:



VILLAR DE INFESTA
REDONDELA - PONTEVEDRA. TEL. 48 62 84

Guillermo C. Avendaño, s.l.

APAREJAMIENTO DE BUQUES



Maniobras de:

Jarcias
Carga
Pesca
Pescantes, botes, etc.

PRENSA DE 500 Tm. PARA COLOCACION DE CASQUILLOS METALICOS A ESLINGAS Y MANIOBRAS DE PESCA
COLOCACION DE TERMINALES POR MEDIACION DE FUNDICION DE CINZ ELECTROLITICO

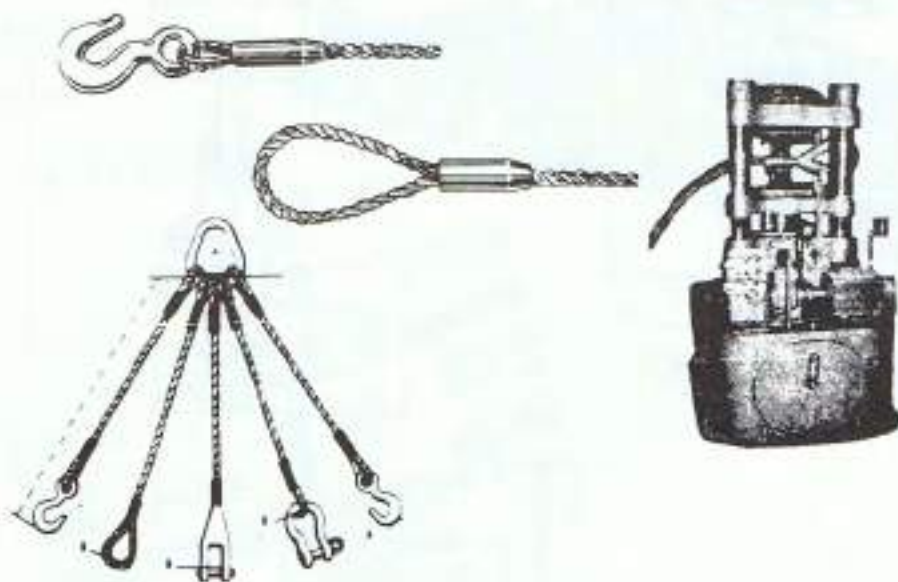

Marqués de Valterra, 23
Telf. 23 70 69
BOUZAS - VIGO



INDUSTRIAS FARO S. COOP. LDA.

José Luis Goyoaga, 6 - Telf. 467 23 13
Apartado 128 - ERANDIO-VIZCAYA

TODO TIPO DE VALVULAS PARA LA
CONSTRUCCION Y REPARACION DE BARCOS

CAJAS DE VALVULAS
MIRILLAS
NIVELES
BRIDAS
CODOS

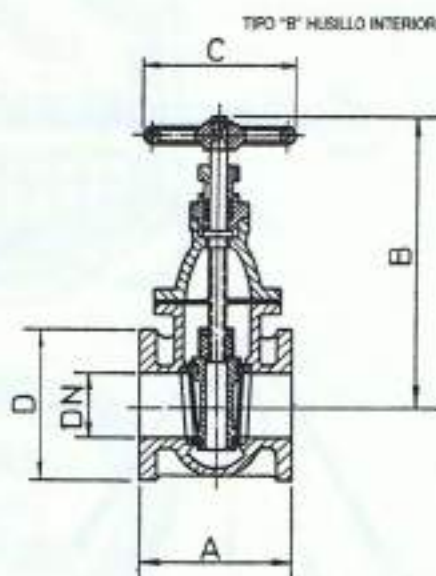
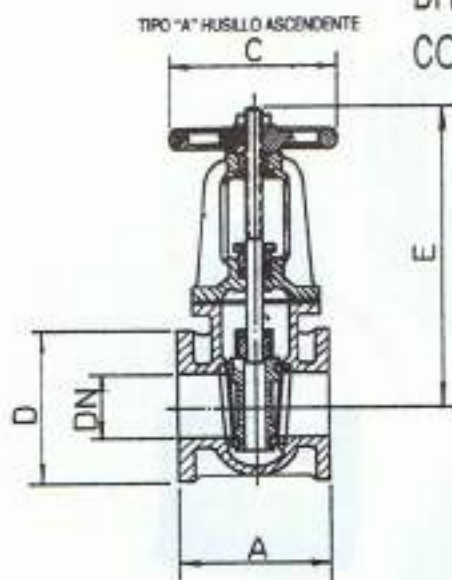

**REPRESENTANTE OFICIAL EN GALICIA
JOSE LUIS Y MIGUEL ALVAREZ RODRIGUEZ**

Avda. Orillamar, n.º 219
Teléf. 29 07 12
36208 - VIGO

RESTAURANTE
MCSOD
RIO AVIA

- ◆ Restaurante con 2 comedores
- ◆ Reuniones
- ◆ Banquetes
- ◆ Comuniones
- ◆ Aniversarios
- ◆ Bautizos
- ◆ Comidas Caseras
- ◆ Churrasco
- ◆ Pescados y Mariscos
- ◆ Cochinillo por encargo



*Pague con su tarjeta
de crédito*

Alfredo Brañas, 6
Telf. 20 08 24
BOUZAS - VIGO

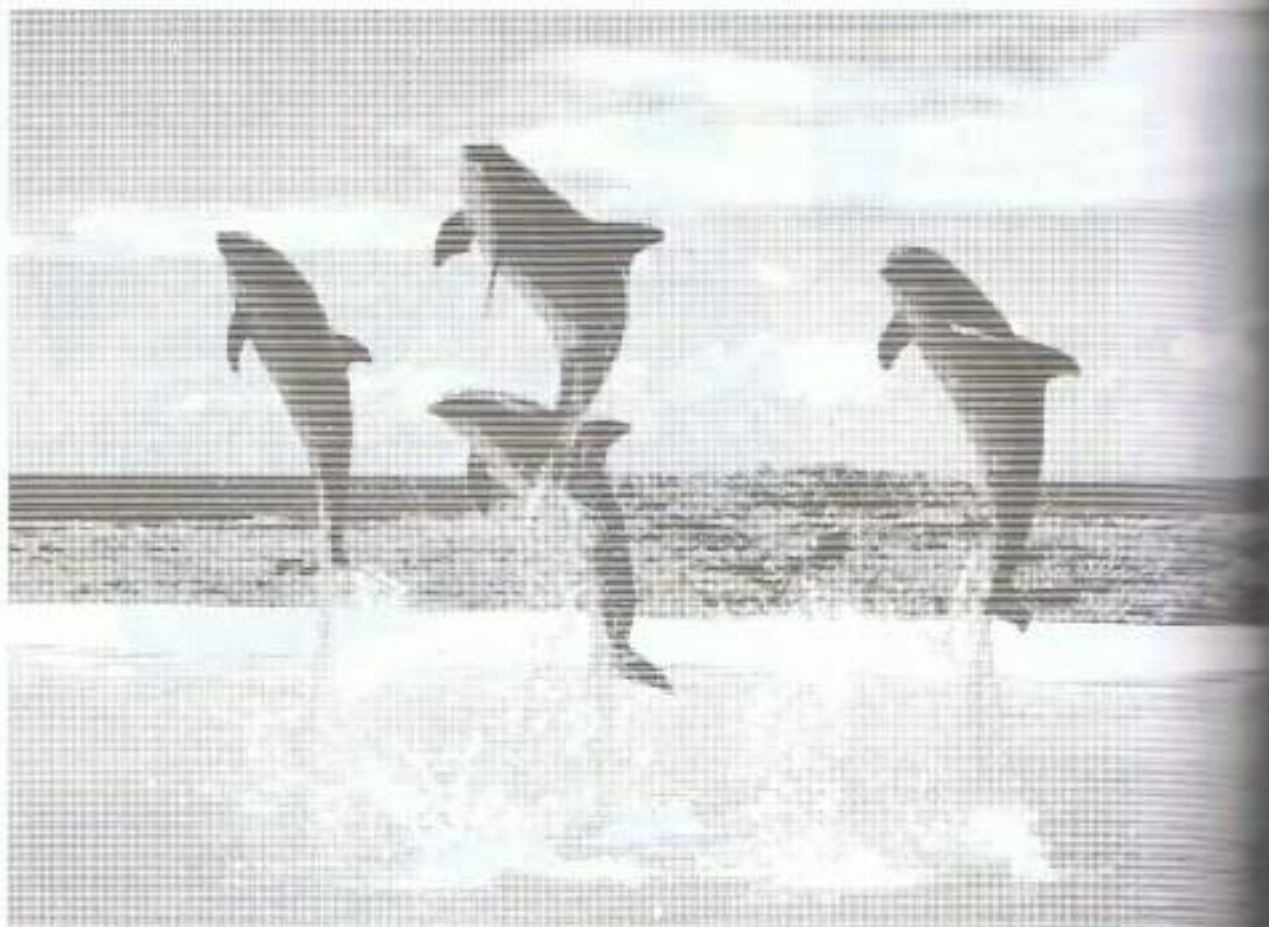

El Mar es su Hogar.

Y nosotros podemos conseguir que sea también el suyo. Porque en GONSUSA, tratamos los interiores con el gusto y el diseño necesarios para una incomparable comodidad. En acomodación naval realizamos estudios y proyectos, reparaciones, aislamientos para bodegas, aire acondicionado, acomodaciones "llave en mano" y, en resumen, la habilitación integral para que usted se ocupe, tan sólo, de "tomar posesión de su casa".

Así mismo, somos fabricantes de mamparos homologados, techos incombustibles, perfilaría, pavimentos, puertas

homologadas, mobiliario de madera, mobiliario tapizado, sanitarios, decoración naval y mobiliario metálico, con

que la garantía de los materiales utilizados reúne todas las exigencias de un producto líder.

En GONSUSA, siempre hemos creído que "sólo si mira por la ventanilla que está en el mar", porque en acomodación y aislamiento nosotros estamos a millas de distancia. Sabemos diseñar el mar para que se convierta en su auténtico hogar.



OFICINAS: Marqués de Valladares, 34-3.º Of. 2 y 3 Telfs.: 22 61 27 - 22 17 29 Fax 43 60 66 Telex 83437 GONSUSA

FABRICA: Bembrive - Mosteiro, 284 - 286 Telf.: 42 45 60 Fax 42 49 55 VIGO



FAMILIA VILLAR MEJÍA

Nadie niega que las raíces son importantes, y a veces la cuenta a ellas puede suponer la operación más inteligente de modernidad. Pero solo si se trata de verdad de las raíces, que no son, por otra parte, símbolo del pasado, como se suele pensar, sino de ese presente que mantiene viva la flama del futuro.

Sigma Coatings

Gama Completa de Sistemas

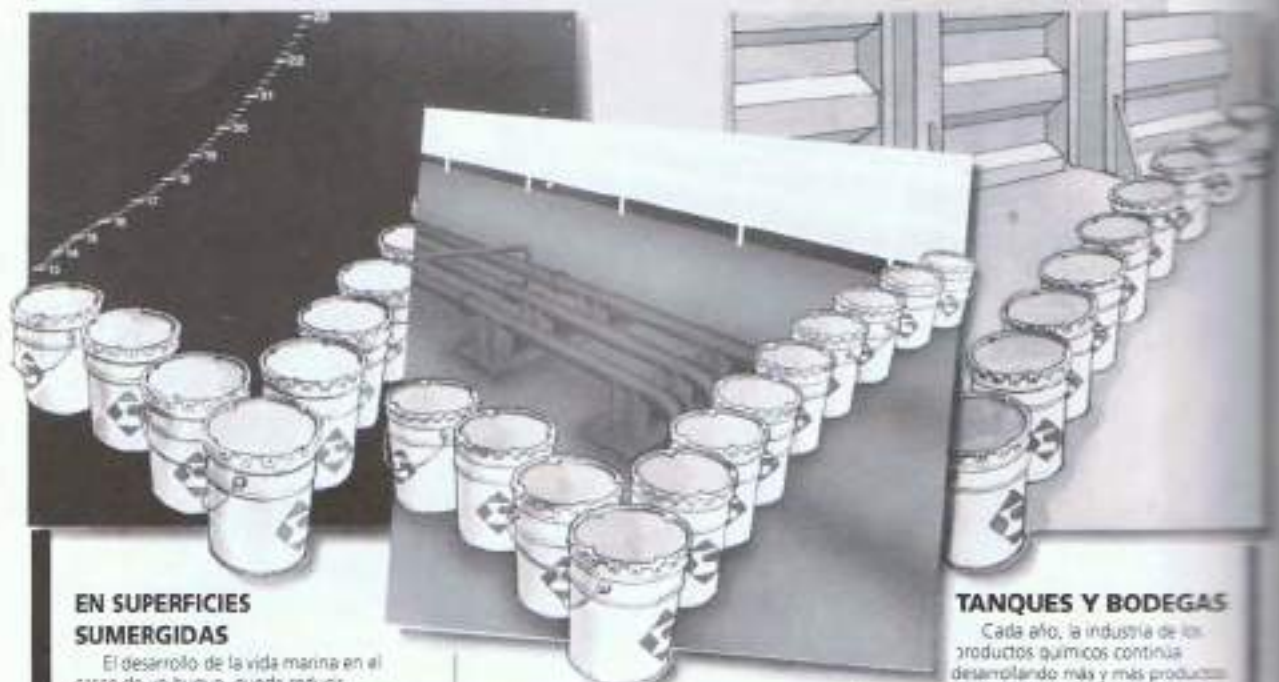

EN SUPERFICIES SUMERGIDAS

El desarrollo de la vida marina en el casco de un buque, puede reducir enormemente su eficacia operacional. Como resultado de la amplia investigación, Sigma fabrica ahora una extensa gama de sistemas de pintura anti-incrustantes diseñados para prevenir la incrustación, con lo que minimiza la rugosidad y mejora la eficacia hidrodinámica del casco a través del agua.

La línea Sigmaplane tiene cuatro anti-incrustantes autopulimentantes de gran demanda, cada uno apropiado para características de operatividad particulares. La línea Sigma Pilot sistema de contacto con livianidad larga duración, mientras que la línea clásica ofrece una formulación anti-incrustante tradicional, proveyendo a los armadores con una prevención económica para la incrustación.

Cada una de las tres líneas tienen una versión ecológica "Eco" que cumple con las últimas regulaciones sobre el medio ambiente.



EN SUPERFICIES EMERGIDAS

La flotación, costados, superestructuras y cuerdas no solo tienen que tener aspecto estético, sino que también tienen que soportar los rigores de los impactos, la abrasión, el tiempo y las temperaturas extremas.

Sigma Coatings ha perfeccionado una gama de pinturas para enfrentarse a todos estos requisitos. Basado en el Sigma CM Coating, un epoxy repintable alto espesor químicamente modificado, el sistema Sigma CM da una excelente durabilidad con unos intervalos de repintado limitados.

Cuando se utiliza en combinación con los revestimientos especializados como el Sigma EP Multiguard y el Sigma EP Glasflake, este sistema extraordinario asegura que los buques estén con un aspecto estético insuperable y rindan con los más altos estándares que existen.



TANQUES Y BODEGAS

Cada año, la industria de los productos químicos continúa desarrollando más y más productos que pueden tener la necesidad de ser transportados a granel en transportadores químicos o de productos.

Sigma Coatings está continuamente desarrollando nuevos productos para asegurar que puede ofrecer el sistema de revestimiento de tanques más apropiado para cada eventualidad.

Los 5 sistemas de revestimientos de tanques de Sigma, desarrollados a partir de un profundo conocimiento de los requisitos de los armadores, están diseñados para proveer la solución perfecta a cada problema, desde el transporte de alimentos secos a granel y de productos químicos ligeros, hasta el transporte constante de cargamentos de productos químicos altamente agresivos.

Esta gama especializada de productos, todos los cuales están libres de isocianatos, incluye epoxies fenólicos, epoxies excelentes D.C.L., epoxies alto espesor, epoxies libres de disolventes y silicatos inorgánicos de zinc.



Disponemos de amplia documentación de los productos Sigma Coatings especialmente desarrollados para cada zona de los buques.

Juan Uribe Achicallende

Capitán de la Marina Mercante

Delegado



**SIGMA
COATINGS**

Sigma Coatings, S.A.
Camilo Veiga Prego, 17-baja
Teléfono 29 50 01
Fax 23 38 55
36208 VIGO (Pontevedra)

Central: Alcalá, 95 - 28009 Madrid - Teléfono 436 01 04 - Fax 436 30 66



ASESORIA FISCAL, CONTABLE Y FINANCIERA.

- DECLARACIONES RENTA Y PATRIMONIO
- CONTABILIDADES
- NOMINAS Y SEGUROS SOCIALES
- LICENCIAS FISCALES Y APERTURAS
- AUDITORIAS INTERNAS
- INVERSIONES FINANCIERAS
- TRAMITACION DE CREDITOS OFICIALES
- GESTION DE I.V.A. Y E.O.S.
- SEGUROS

O F I C I N A S :
Avda. de La Florida, 9-6.º oficinas 6 y 7
Teléfono: (986) 23 09 07 - Apdo. 6067 VIGO

ECHEVARRIA WARTSILA DIESEL S.A.



*Serie de 22 pesqueros para Marruecos
construidos en C.N.P.FREIRE*



Motor 6R22MD-D de 1050 BHP a 900 RPM

MOTOR TIPO	POTENCIAS (BHP)	RPM
UD150	210 - 660	1.500 - 1.600
UD25	235 - 1.000	1.250 - 1.650
UD30	600 - 1.300	1.500 - 1.450
UD23	700 - 1.320	1.650 - 2.000
UD33	1.800 - 4.400	1.500 - 1.800
UD45	3.500 - 7.700	1.350 - 1.500
NOHAB 25	1.500 - 5.000	720 - 1.000
STORK 260	2.285 - 7.920	750 - 1.000
STORK 620	11.500 - 17.300	428
VASA 22	816 - 3.808	825 - 1.200
VASA 32	2.010 - 10.026	720 - 750
VASA 46	4.920 - 22.140	450 - 514

■ PROPAC EQUIPOS COMPLETOS DE PROPULSION

- ▲ Reductores con una y dos reducciones, incorporando el sistema de paso variable.
- ▲ Líneas de ejes.
- ▲ Hélices de paso variable.
- ▲ Púlpitres de mando.
- ▲ Controles computerizados.

ECHEVARRIA WARTSILA DIESEL, S.A.

Polígono Industrial Landabaso, s/nº
Apartado de Correos nº 137
48370 BERMEO (Vizcaya)

Teléfono *(94) 6884425
Fax Dep. Servicio (94) 8885471
Fax Dep. Ventas (94) 6186057

Agente para GALICIA

Don Alfonso Guimerans Graña
C/ Marqués de Valledares, 14-2º
36201 WGO

Teléfono (986) 225488
Telefax (986) 438888



VINOS Y TAPAS

C/. Eduardo Cabello



ARMADORES

"REGENASA" LE OFRECE LA SOLUCION DE SU AISLAMIENTO Y REPARACIONES NAVALES

- AISLAMIENTO DE BODEGAS, TUNELES DE CONGELACION Y PARQUES DE PESCA:
A base de inyección de espuma de Poliuretano forrado con tableros "PERMALI" de 11 mm. de espesor en pisos y tableros Fenólicos en el resto.
- AISLAMIENTO DE TUBERIAS DE FRIO:
A base de coquilla de Poliuretano y estratificado de poliéster.
- AISLAMIENTO DE TUBERIAS DE CALOR:
A base de coquilla de Fibra de Vidrio forrada con chapa de aluminio anticorrosiva.
- ESTRATIFICADOS DE POLIESTER
- GAMBUZAS FRIGORIFICAS
- PUERTAS FRIGORIFICAS
- ACOMODACIONES LLAVE EN MANO:
Comprendiendo:
Mamparas y Puertas homologadas.
Techos incombustibles.
Perfilería.
Mobiliario de madera.
Pavimentos.
- ESTUDIOS Y PROYECTOS
- CARPINTERIA NAVAL

UN BUEN
SISTEMA PARA
MOVERSE
SEGURO

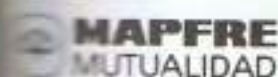

UN BUEN
SISTEMA PARA
GENERAR
RIQUEZA



UN BUEN
SISTEMA PARA
FOMENTAR
EL AHORRO Y
LA INVERSION



SISTEMA MAPFRE

UN BUEN
SISTEMA PARA
PROTEGER
EL ENTORNO



UN BUEN
SISTEMA PARA
CUIDAR
LA VIDA



UN BUEN
SISTEMA PARA
SENTIRSE
SEGURO



Oviedo
Avda. Monte Real, s/n
Tel. 35 66 56

Porriño
Manuel Rodríguez, 74
Tel. 33 28 51

Tui
Avda. Concordia, 4 Bajo
Tel. 60 06 16

Vigo
Gregorio Espino, 47
Tel. 37 18 53

La Guardia
Travesía Troncoso,
Bajo
Tel. 61 32 63

Punteareas
Emilio Rodríguez, s/n
Tel. 64 15 04

Vigo
García Olloqui, 6-8
Tel. 43 54 00

Vigo
Travesía de Vigo, 165
Tel. 37 40 89

Vigo
Las Angustias, s/n
Tel. 33 97 98

Redondela
Riveira, 5
Tel. 40 23 11

Vigo
Avda. Portanet, 16 Bajo
Tel. 20 76 69

Vigo
Avda. Daniel Castelao, 15
Tel. 20 87 00





AGROMAN

VIGO (PONTEVEDRA)

Gran Vía, 9

Código Postal 36204

*Teléfono **(986) 41 46 00***



1908 María González Vázquez; Mariña Pérez González; Pepe Mera González; Aurora Ruiz González; María Mera González; Jesús Pérez González; Emilio Mera González; Amelia Ruiz González; Emilio Ruiz González; Zoila Ruiz González; Engracia González Vázquez; Primita González Vázquez; María Pepe y el juez José Pérez Hernández. *Faltan muchos nombres por identificar, podéis hacerlo?*



Capacidad de almacenamiento en frío: 40.000 m³

Felices Fiestas



PEREGRINACION A SANTIAGO Se nota que el espíritu deportivo de los baucenses no es una conquista de hoy. Vivamus sicuti et estis untruido grupo de bellezas de entonces, oxigenando su espíritu con una peregrinación a Santiago de Compostela, sin necesidad de que tribigán "Pobegrin" las anime. Se animan solos. ¡Olé por las peregrinas!



GALFRIO, S. A.

✚ LLOYD'S R.S.C. REFRIGERATED STORE CERTIFICATE



- CAMARAS FRIGORIFICAS
- DESCARGAS DE BUQUES CONGELADORES
- COMERCIALIZACION DE PRODUCTOS CONGELADOS

ZONA DE SERVICIOS DEL PUERTO DE MARIN
TELS.: (986) 89 00 00 - FAX: (986) 88 09 82 - TELEX: 88044 GLFI E
ESTRIBELA - PONTEVEDRA



DAMAS DE LA ACCION CATOLICA - *Doña Marina Cabral, Doña Pilar Rodríguez, Doña Rosa Gestoso.*

SERVICIOS REGULARES
VIGO-CANGAS: VIGO-MOAÑA
SERVICIOS TEMPORADA:
VIGO-ISLAS CIES

VIGO-NERGA-BARRA
GIRAS MARITIMAS DIURNAS
Y NOCTURNAS
ALQUILER DE BARCOS. ETC. ETC.

Vapores de Pasaje, S. A.

Estación Marítima de Ría s/n
Tel.: 43 77 77 Fax 43 82 36
VIGO



VAPORES DE PASAJE, S.A.

¡FELICES FESTAS!

Bouzas 92



LUBRICANTES Y GASOLEOS MARINOS

Agente para la provincia
ALBERTO LAGO SUAREZ

Avda. Beiramar 203 1º
Teléf.: (986) 21 19 92 • Fax.: (986) 21 15 38
36208 VIGO



Auxiliar Conservera S.A.

- Industria frigorífica
- Congelación
- Conservación
- Industria reductora de pescado

Factoría y Oficinas: Avda. Orillamar, 6
Teléfonos: 23 25 54 y 29 18 58 - Telex: 83084 SDACE
Fax 20309 - Telegramas "Soaco"

VIGO

ALERTA CONTRA LA NOSTALGIA

Hay que "estar alerta" contra la nostalgia porque en un mundo sin muchas referencias globales se puede volver a cometer errores.

La búsqueda del pasado y de respuestas para despejar las incertidumbres de la confusa realidad en que vivimos en el mundo actual es difícil orientarse porque los grandes valores se han desmoronado. Estamos desorientados y parece que hemos llegado a un punto en que todo depende de las circunstancias de cada persona. El ejercicio de la memoria es bueno para conocer nuestro pasado, pero una cosa es conocer la historia y otra hacerla retroceder.

A pesar de ello, la mayoría de las gentes, cuando hace repaso de lo que ha sido su vida, se da cuenta de que lo más importante son los sentimientos, las emociones y que incluso han estado siempre por encima de la carrera profesional, del éxito o del dinero.



ALUMNOS DEL COLEGIO DE DOÑA ANTONIA *Quizás sea entre los 45 y 50 años en que esta fotografía se tomó en la puerta del Banco Hispano Americano, y realmente es lo que se saca de ella, sabemos que está Pepe, pero de verdad, no se atreve uno a dar ni un solo nombre más, porque erraría en todo. Ser comprensivos y perdonarnos el no poder citar nombres; si lo podéis hacer, directamente con cualquiera de esta Cofradía para que ésta sea guardada, pero con todos los nombres para que un año cualquiera se vuelva a repetir esta fotografía.*



CONFITERIA
CHARCUTERIA
PASTELERIA
BOMBONERIA



La Union

FELICES FIESTAS DE BOUZAS

Otro año más en estos días de fiestas, les aconsejamos a nuestros clientes, y a los que no son todavía, hagan dulces estos días, con nuestra amplia gama de productos de pastelería y demás.

Los Domingos y festivos no cerramos al mediodía.



Pescadores, 4
Teléfono 23 23 58
BOUZAS
VIGO



EFFECTOS NAVALES
JB
Jesus Betanzos

MATERIALES NUEVOS Y USADOS

EDUARDO CABELLO, 45 • TELF. 23 22 12 • FAX. 29 67 16 • BOUZAS-VIGO

LA PESCA ES TODO PARA NOSOTROS

(Por Reinaldo Iglesias Prieto, Gerente-Adjunto de la Cooperativa de Armadores de Pesca del Puerto de Vigo)

La repetidamente anunciada como crítica situación de la pesca viguesa y gallega, ha tenido que llegar a un extremo límite para que las Autoridades responsables con raras excepciones, se hayan mostrado sensibles y receptivas a la reiterada petición de los armadores de poner en práctica esas soluciones que, existiendo, habían sido ignoradas hasta ahora.

Vigo es el mar y es la pesca, y la pesca lo es todo. A lo largo de los últimos años, los armadores han dejado de ser ese tópico manido de unos personajes que "ganaban mucho dinero", para asumir su verdadera personalidad de arriesgados empresarios que, a costa de su propio patrimonio, mantienen en pie, sin apenas ayuda, un sector esencial para la economía nacional, al tiempo que proporcionan al país las proteínas de origen pesquero que los consumidores demandan en una nación predominantemente partidaria de la dieta de pescado.

A la crisis general, derivada de la falta de caladeros o de la contingentación de los mares libres mediante acuerdos internacionales, que han impuesto a España severas cuotas y la apertura de nuestro mercado a las capturas de otros países, sin ninguna contrapartida a cambio, se han unido, en el caso de Vigo, otros problemas propios cuya enumeración ya casi resulta ociosa.

Restricciones crediticias y la continua presión financiera sobre unas empresas ya asfixiadas, así como la falta de respiro y los problemas particulares del puerto de Vigo, nos han conducido a una situación que, por decirlo de modo gráfico, ya no puede ir a peor.

El puerto de Vigo, dirigido desde Madrid a golpe de las resoluciones del Ministerio de Obras Públicas y Transporte, parece estar empeñado en no captar tráfico y actividad pesquera, sino justamente todo lo contrario. Los armadores hemos pedido una política realista, y no la mera aplicación de normas burocráticas, para que este puerto funcione como debe. La respuesta ha sido un brutal incremento de las tarifas que afectan especialmente a la flota congeladora española, mientras, curiosamente, en el mismo paquete se ponen en marcha medidas que van a fomentar la actividad de buques de terceros países en nuestros muelles, con la consiguiente competencia para las empresas nacionales, que sí pagan impuestos en España, que sí generan empleo, que sí contribuyen a la renta nacional.

Por primera vez en mucho tiempo, se ha abierto un rayo de esperanza a esa situación repetidamente denunciada, gracias -debe subrayarse- al apoyo y sensibilización del Alcalde de Vigo, D. Carlos González Príncipe, quien esta vez, asumiendo su papel como Alcalde de todos, ha venido haciendo de eficiente intermediario entre el sector y la Administración Pesquera Nacional. Esta última está dispuesta a discutir con los armadores un Plan de viabilidad de la flota congeladora, verdadero corazón y nudo principal de los problemas de la flota viguesa. Estamos pues en el buen camino, aunque queda mucho por hacer.

Es pues la vía de la negociación, del diálogo, del sentarse a hablar unos y otros, por donde resolveremos nuestros problemas. No es otra cosa lo que siempre hemos pedido los armadores. Y después, con las ideas claras, es necesario que España adopte en los foros internacionales una postura más enérgica y decidida en defensa de nuestros intereses. Es preciso que lleve a la C.E. propuestas de resolución defendibles y realizables, para que, de una vez por todas, la pesca española reciba en el conjunto europeo el trato que se nos debe. Esa es nuestra pretensión, esa es nuestra necesidad.

Vigo, mayo de 1992

PESQUERIAS



PAULINO FREIRE, S.A.

CASA FUNDADA EN 1912

**PESCADOS Y MARISCOS CONGELADOS
EN ALTA MAR**



CENTRAL:
San Miguel, 1
Teléfonos 23 61 32 - 29 65 08
Apart. 2.001
Direc. Teleg. Refreypesca
Fax: 20 12 51
VIGO (BOUZAS)

AGENCIA:
CADIZ: Santo Domingo, 1
Telfs.: 27 44 00 - 27 44 04

CAFETERIA - CHURRERIA

Las Anclas

- ▼ PLATOS
COMBINADOS
- ▼ CHOCOLATE CON CHURROS
- ▼ VINO DEL ROSAL
- ▼ CAFE IRLANDES
- ▼ SALCHICHAS ALEMANAS
- ▼ PATATILLAS DE LA CASA
- ▼ BOCATERIA
- ▼ AIRE ACONDICIONADO



AI

as



UNA REUNION DE DAMAS

**PINTURAS
PROA**

INDUSTRIAS PROA, S. A.

APARTADO 280 - TELEFONOS 23 16 13 Y 23 18 30

FAX (986) 23 99 52

VIGO

FABRICACION DE PINTURAS Y ESMALTES

PARA

MARINA, INDUSTRIA Y DECORACION



Delegaciones en:

**Madrid, Barcelona, Gijón, Las Palmas, Victoria, Salamanca,
Algeciras, El Ferrol, etc.**



FACTORIAS
DOMAYO - MOANA
TEL. 336868 - 338031 - 336426 - 338431



(PESAIBA)
MARCA REGISTRADA



José Molares Alonso S. A.
TERMINAL FRIGORIFICA DE CONTENEDORES
VIGO - 1

GRENCO Iberica

Una empresa de ingeniería líder del sector

DISEÑAMOS, SUMINISTRAMOS, MONTAMOS Y REPARAMOS
TODO TIPO DE INSTALACIONES FRIGORIFICAS

Una organización internacional con experiencia y servicio mundial

Greco Ibérica, S.A.
Ctra. de Bayona, 117
Apdo.685
36213 Vigo
Telf. 986-29 48 50
Fax 986-23 87 30
Télex 83163 GRCO-E

DELEGACIONES:
BARCELONA
HUELVA
LA CORUÑA
LAS PALMAS
MADRID

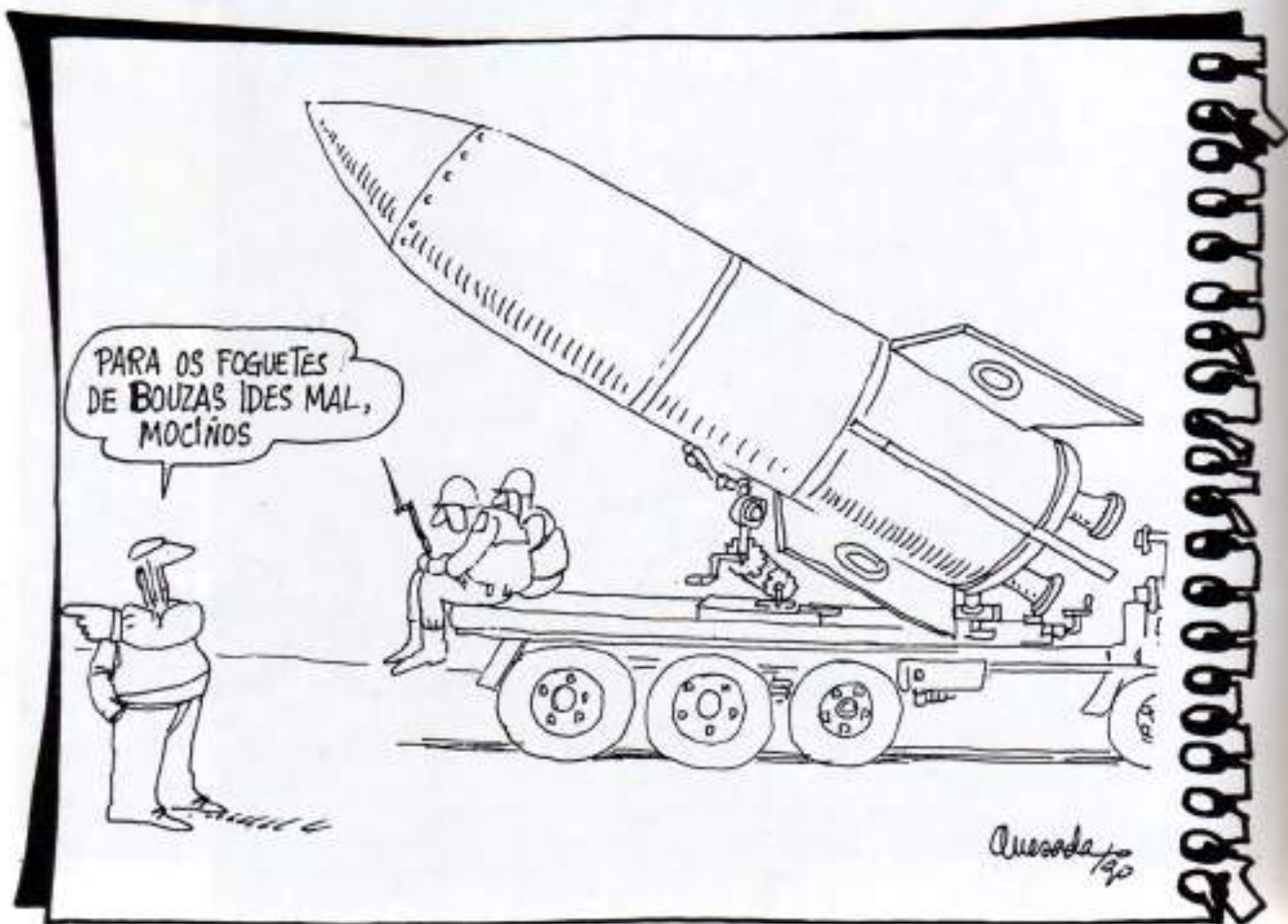

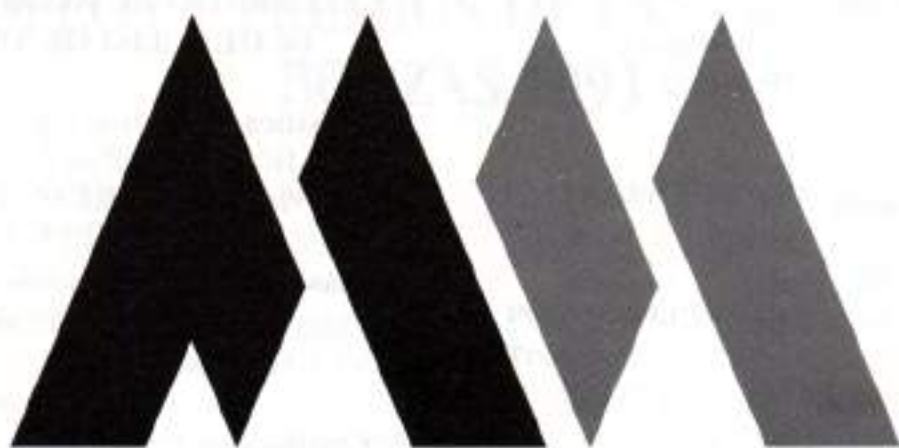

FILAMAK

Pi y Margall, 70 Entlo. - 36210 VIGO

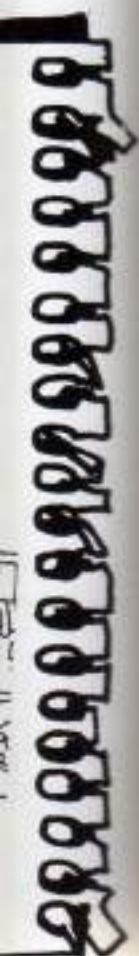

III. CONCURSO DE DIBUJO

De hasta 8 años

- 1º Alberto Rodríguez Rodríguez
2º Alejandro Mnez. Figueroa
3º Desierto

De 9 a 11 años

- 1º Iria Mª Cagiao Devesa
2º Sonia Mnez. Gómez
3º Alberto Mosio Pérez

De 12 a 15 años

- 1º Jorge Rguez. Martínez
2º Sonia Rguez. Figueroa
3ª Mª Isabel Rguez. Martínez

Más de 15 años

- 1º José A. Barreiro García
2º Braulio Vidal González
3º Augusto García Moledo

I. REGATA DE FALUCHOS

- Infantiles** 1º Iago Davila
2º Juan M. Angel Carreras
3º Jorge Fraga
- Juveniles** 1º Juan Carlos Fernández
2º Germán Martínez
3º Jorge Rguez. Montezano
- Senior** 1º Jesús Román Pérez
2º Fco. Javier González
3º Jorge Alvarez
- Veteranos** 1º Mariano Vilar
2º Verisimo Vázquez
3º Antonio Fdez.

I. CONCURSO MONOPATIN

- 1º David José Pérez Rguez. Peron
2º David Blanco Vizín Nobalvos
3º Ramón Aldao Veira Tito

XVI CONCURSO DE PESCA DE LIÑA, CELEBRADO EL PASADO DIA 14 DE JULIO DE 1991

1º Clasificado: Embarcación CUCA de Manuel DOMINGUEZ PAZO y de Vicente YAÑEZ LOPEZ

2º Clasificado: Embarcación GAVIOTA de Francisco SILVA PORTELA, Sergio SILVA y Fernando RIBAS

3º Clasificado: Embarcación CRISIUM de Juan Ramón ESTEVEZ, Víctor ESTEVEZ POLA y Julio GOMEZ.

Mayor Número de Piezas

Embarcación CUCA de Manuel DOMINGUEZ PAZO y Vicente YAÑEZ LOPEZ

Pieza Mayor

1 faneca de 0,420 de D. Manuel LAGE DAVILA

II CONCURSO DE PATEIRO

Lunes 22

12 horas

- 1º Jesús Redondo
Luis Costas
2º Alfonso S. Moral
Santiago A. Moral
3º Rafael Saa
Antonio Armada

PATEIRO

- 3º Miro Armada
Candido Amor de Dios

GANADORES DE LOS DISTINTOS TROFEOS Y PREMIOS DE LAS FIESTAS DE BOUZAS 1991

IX CONCURSO PETANCA FEDERADO

Martes 23

19 Horas

Alameda Suárez Llanos

PETANCA FEDERADO

Equipos:

1º VIGO

2º DINAMO

3º BOUZAS

IX CONCURSO LLAVE FEDERADOS POR TRIPLETAS

Lunes 22

19 Horas

Alameda Suárez Llanos

1º MANUEL DOMINGUEZ
FERNANDO DOMINGUEZ
FERNANDO DAVILA ALONSO

2º CARLOS VILLAR FREIRIA
MANUEL COMESAÑA VILA

JOSE FDEZ. RGUEZ

3º DAVID COMESAÑA
ENRIQUE GLEZ.
EMILIO GOMEZ

LLAVE FEDERADO

Equipos:

1º BOUZAS

2º XULIO

3º BEMBRIVE

LLAVE AFICIONADOS

10 Horas 3ª Edad

POR TRIPLETAS

Trofeos:

1º ALEJANDRO FERREIRO PEREZ
JOSE LUIS ALVAREZ AREVALO
ANTONIO ALVAREZ TABOAS

2º JOSE DIAZ
VICENTE YAÑEZ
ANTONIO BLANCO

3º PAULINO VARELA MARTINEZ
MANUEL ABALDE COSTAS
ANTONIO BAR ALONSO

2 Llaves

12 Peyos

Cuerda Cierre

Palos para cuerda

Redes

Papeletas anotación

I PETANCA FEMENINO

Martes 23

19 Horas

Alameda de Bouzas

Equipos:

(3 bandejas cada una)

1º OS MUIÑOS

2º BOLOS DA CARRASCA

3º VIGO



Gráficas Numen

Offset - Tipografía

VELAZQUEZ MORENO, 16

TELEFONO 43 48 79

36201 VIGO

CARTA ABIERTA A LA JUNTA DE OBRAS DEL PUERTO

Señores:

Ante los graves acontecimientos que se están produciendo en nuestro entorno (falta de caladeros, baja rentabilidad de nuestra industria pesquera, reducción de flota mercante y de pesca, falta de trabajo en los astilleros, etc...) y todo esto, acontecido en un plazo de tiempo muy corto, creo que es su deber analizar la situación del Puerto de Vigo y adecuar sus tarifas de una forma más racional y humana. Me refiero a todas incluida la G-5.

Vigo es una ciudad trabajadora y la 1ª de Galicia, con una ría privilegiada para practicar los deportes náuticos, muy pocas ciudades en el mundo tienen un entorno y climatología comparable a esta, para disfrutar de la naturaleza que nos rodea.

Todos los vigueses deberían tener posibilidades para disfrutar de esta ría, si no fuera por los altos impuestos que en estos momentos grava a cualquier propietario de una pequeña embarcación, sin ninguna contraprestación. La prueba la tenemos con la dársena de Bouzas, que parece una verdadera cloaca, más bien de un país tercermundista que de uno que se dice está es el mercado común europeo.

Porque no tratan de sacar algún túnel a través del muelle para la renovación del agua de la dársena, evitar indiscriminados y procurar mantener el agua limpia para que en caso de que alguno de nuestros hijos que practique vela o remo en esa dársena, en caso de que caiga al mar, no tenga que ser ingresado en la residencia.

La Rochelle, ciudad más pequeña que Vigo, tiene un puerto deportivo tan grande como la dársena de Bouzas y llega hasta CASA MAR, llena de todo tipo de barcos, con un volumen de negocio muy elevado, del que viven muchos franceses.

Es que los vigueses no tienen los mismos privilegios que nuestros vecinos, para poder disponer de una embarcación o de vivir de este tipo de industria.

Salvador Pérez Ferradás
Ingeniero Técnico Naval



Na no 1910 existía en Lalín a Banda Municipal que se dissolve no ano 1961.

No 1975 creouse a Banda Cultural de Lalín, con músicos procedentes da Banda de Veteranos, que baixo a batuta de "Claudio o do Empalme" espertou tanto interese que xunto na Banda Cultural a músicos das antigas Bandas de A Xesta, Bernés, Góis, Mato, etc.

Esta banda cultural tivo como directores máis destacados a Angel Pereiro Cores, Antonio Quinteiro Grande, Fernando Vázquez Arias e Miguel Calero Navalón.

Baixo a batuta destes grandes directores alcanzou un alto nivel interpretativo, situándose entre as mellores bandas populares de Galicia, como o demostrou nas súas espectaculars actuacións no festival de Radio Televisión de Galicia no ano 1991 en Santiago de Compostela, no certame de Bandas do Concello de Lalín...

Así mesmo, cabe destacar que no ano 1985 realizou unha xira por Arxentina e actuou tamén en León, Burgos e Lisboa (Portugal).

En Xaneiro deste ano 1992, fíndase novamente a Banda Municipal de Lalín, formada por músicos da Banda Cultural e de alumnos do Conservatorio de Lalín, contando en total con 50 músicos.

Desde esta última data, dirixe a mesma o prestixioso director holandés Marcel van Bree.

Marcel van Bree

Nace el 14 de Septiembre de 1962 en Meijel (Holanda)

Estudió clarinete junto Piet Jeegers y el famoso clarinetista Belga Walter Boeykens en el Conservatorio Superior de Música de la provincia de Brabant en Tilburgo. Aprobó los diplomas de grado medio en 1986 y grado superior en 1988 los dos con la calificación de sobresaliente. En 1988 ha aprobado el diploma para Director de banda con una instrumentación propia de La Fantasía Sinfónica de Guillaume Lakoe. Desde 1982 trabajó como profesor de clarinete en varios colegios, y como director de bandas.

Como clarinetista estuvo varios años en el grupo "Quantum Rigoleno" y en varias Bandas de Holanda. Desde 1988 hizo cursos privados de dirección con el señor Pierre Kuipers maestro de la Banda Real Militar en la Haya, la mejor banda profesional de Holanda. En 1988 y 1989 hizo cursos para Dirección con Enrique García Ascensi (España) y Genald Brown (Costa Rica). Al mismo tiempo que trabaja como Director, realiza instrumentaciones de obras sinfónicas para banda, muchas de ellas publicadas en Holanda. Desde enero de 1992 es el director de la Banda Municipal de Lalín y subdirector del Conservatorio.

Contratacións: Patronato Cultural

Conservatorio (986) 78 35 70 - José Boey Pereira (986) 78 01 85

Correspondencia: Conservatorio de Música

Apartado 179 • LALÍN (Pontevedra)



BANDA DE MUSICA MUNICIPAL DE VILANOVA DE AROUSA

A Banda de Música Municipal de Vilanova de Arousa fundase no ano 1930 baixo o nome de "Silleiros", sendo o seu primeiro director D. Xaquín Prado Vidal, logrando unha grande labora dentro do ambiente que o rodeaba: os músicos acadan os ensaios despois de facer as labores diarios, ensaios donde D. Xaquín lles ensenaba a interpretar a música.

Máis tarde asumiu a dirección da Banda, o fillo de D. Xaquín, D. Ricardo Prado a principios do ano 1950. Este intentou igualmente unha máxima labora, tendo en conta que os músicos que compoñían a Banda eran máis modernos, e a mentada agrupación comezou a acadar gran renome en toda Galicia.

No ano 1960, debido o seu mal estado de saúde, D. Ricardo vese obrigado a deixar a dirección, sendo sustituido polo seu primo D. José Prado.

No ano 1970 faise cargo da Banda D. Xesús Nogueira, logrando tamén unha importante labora no seo da Banda. A finais do ano 1983, por discrepancias entre músicos e director, deciden dividirse, como consecuencia delo, formase a actual Banda de Música Municipal de Vilanova, recaendo o cargo de director en D. Xosé Manuel Baceta Lago.

Actualmente a citada Banda está composta por coreenta músicos en total, no ano 1986 é gañadora do II Certame de Bandas Populares celebrado en Cangas, obtendo o primeiro premio. Como consecuencia desto, días máis tarde é chamada por TVE en Galicia para participar nun programa que será transmitido en directo.

No ano 1989 foi solicitada por diferentes comarcas pontevedresas para o plan cultural da Excmo. Diputación Provincial.

O día 29 de Abril fará grabación do seu primeiro disco. Dita gravación efectuarase no Auditorio da Casa de Aforos Municipal de NIGO en Vilagarcía.

No ano 1991 é gañadora do I Certamen de Bandas Populares celebrado en LALÍN obtendo o primeiro premio.

A Banda, actualmente está composta por coreenta músicos. Ademais do Director conta cun Subdirector, que é o encargado de todo o concernente a mesma.

Enderezo e teléfonos de contacto:

VICENTE NOGUEIRA CHARLÍN, Calceiro Villanueva de Arosa.

Tfno: (986) 55 54 39



Banda Cultural Villanueva de Arousa.

L DE

no ano 1930
Peado Vidal,
os músicos
D. Xaquín Iles

A. D. Ricardo
uma laboora,
modernos, e i

se obrigado i

o tamén unha
parcias entre
rese a actual
director en D.

os en total, no
do en Curpa.
de é chamada
o en directo.
as para o plan

ita gravación
lagnicis
celebrado en

Ademais do
concerto a

de Arosa.

al
Arosa.



Golpe baixo.

III Concurso Pateiro

“MEMORIAL RAFAEL SAA”

Concursantes 1991





Huy...



Un fallo lo tiene cualquiera.

Deo
Este
se parec
caracter
que esta
una repre
Este
medica
muchos
contaro
cuando
Par
Cristo i
templo
aquello
lograbas
Est
tambien
nuevo pa
ellos ren
gozamos
No e
ganas de
todos los
observam
los partici
como col
quiestes, te
para bie
cuanto
Bouzas.



Vista panorámica de la regata.

Prepárate.

EL FALUCHO

Dedicado a todos los que colaboraron y reflotaron tan vieja tradición

Estos Faluchos, que hoy se pueden contemplar durante las regatas que en estas fiestas volverán a hacerlo en nada se parecen, a las lanchas de pesca que usaron nuestros mayores, hasta finales del siglo XIX, por tener otras características no sólo por su tamaño, sino también por usar vela. Desgraciadamente, se ha perdido el viejo Falucho que estaba en el altar de St^o Cristo, y esperamos que alguien tenga una vieja fotografía del mismo, para volver hacer una reproducción y reponerlo otra vez en su sitio.

Este tipo de embarcación, parece llegó a nuestras costas, procedente del levante español, teniendo que ser modificado para estos mares más bravíos. Su autonomía, era de 50 millas fuera de las Cies, lo que provocaba en muchos casos la angustia de su espera en el mejor de los casos, por ello y siempre de lo que nuestros mayores nos contaron, surge o motiva los fuegos, estos en su principio individuales, por cada embarcación, para ser unificados ya cuando se inicia la llegada a Bouzas del vapor.

Parece ser que con esas tardanzas de los Faluchos, y en noches oscuras y con mal tiempo, hacían rogativas al St^o Cristo de los Afligidos, sacándolo fuera del templo y en procesión con las luminarias de aquellos años, y que gracias a esas luces, lograban llegar a buen puerto.

Este Falucho que veremos regatear, tuvo también su esplendor en años atrás y vuelvo de nuevo para regocijarnos, no sólo para quienes en ellos reman, sino para quienes desde tierra, gozamos con ellos en busca del triunfo en la meta.

No es necesario para ello más que ilusión y ganas de pasar un buen rato, el resto lo ponemos todos los que desde gradas improvisadas los observamos, dándoles nuestro aliento para todos los participantes, quienes también forman parte como colaboradores en esa creída perdida de nuestra tradición, de esa forma otras retornaran, para bien de todos. Una vez gracias a todo cuanto hagais en bien de nuestra Fiesta de Bouzas.



Último modelo de gradas para observar sin molestias

Producciones artísticas

DIA y NOCHE

C/ Areal, 58-60 1.º C VIGO

Telfs. OFICINA (986) 22 67 84 - 22 67 83 Fax (986) 22 05 93
Partic. (986) 43 78 25 - 35 71 64 PERMAN (986) 22 73 47

SUCURSALES

LA CORUÑA	(981) 63 66 84	CASTRO R. LEA	(982) 31 03 23
		VIANA DEL BOLLO	(988) 34 03 55
MEAÑO	(986) 74 73 84		
LA GUARDIA	(986) 61 07 08		
MUROS	(981) 76 32 47	BEADE - VIGO	(986) 21 18 14
ESTEIRO	(981) 76 37 92		

ORQUESTAS Y GRUPOS EN EXCLUSIVA

ORQ. MARAZUL	16 Comp. (3 cant. 2 chicas)
ORQ. SOLYMAR	10 Comp. (3 cant. 2 chicas)
ORQ. CIUDAD DE VIGO	10 Comp. (3 cant. 2 chicas)
ORQ. MUNDO NOCHE	10 Comp. (3 cant. 2 chicas)
ORQ. CIUDAD CRISTAL	10 Comp. (2 cant. 1 chica)
GRP. BRUMA	5 Comp. (1 chica)
GRP. IMAGEN	5 Comp. (1 chica)
GRP. ACIREMA	5 Comp. (1 chica)
GRP. NUVES	5 Comp. (1 chica)
ORQ. CLUB TROPICANA	10 Comp. (1 cantante)
GRP. LIBERTAD	6 Comp.
GRP. CLUB NAVAL	5 Comp. (1 chica)
GRP. XUNTANZA	5 Comp. (1 cantane)
GRP. ACUARIO	6 Comp.

- ✓ Organizamos fiestas con los mejores precios
- ✓ También alquilamos palcos

Producciones artísticas

DIA y NOCHE

Club Rápido de Bouzas

España, en general, está de aniversario. Al margen de efemérides importantes como Expo, Olimpiada y Capital Cultural de Europa, todos los españoles, o la gran mayoría, tenemos un importante aniversario que celebrar.

Personalmente me alegro, porque significa que en el 92, en todo hogar español hay algo que conmemorar.

También la familia que en este momento represento, el Club Rápido de Bouzas, tiene algo que festejar, el 75º Aniversario de su fundación.

Y, al margen de celebraciones que, cuando, este Libro-Programa salga a la calle, hayan podido tener lugar, que mejor oportunidad que la que me ofrecen los estimados amigos de la Comisión de Fiestas del Stmo. Cristo de los Afligidos, para reiterar a toda la afición del Club de nuestra Villa las felicitaciones que este aniversario merece.

Lo he dicho y me agrada repetirlo. La historia escrita y vivida del Club es patrimonio de cuantos en ella, a lo largo de estos extensos 75 años, la han compartido. A nosotros, la actual Junta Directiva, solo nos cabe el honor de ser sus fedatarios. Hemos hecho cuanto a nuestro alcance fue posible para mantener y, en lo que se pudo aumentar, el prestigio de una entidad que representa y representó a la ex-Villa de Bouzas, en el campo del deporte fútbol.

Pero también lo he dicho antes, ahora, con campo de fútbol propio, es cuando debe comenzar la auténtica historia de un Club que, cimentado en docenas de jóvenes de diversas categorías, con calidad contrastada -véanse clasificaciones- tiene todas las oportunidades para consolidarse entre los mejores de los que, con ayuda de su afición, se puedan conseguir.

Con mis felicitaciones a nuestros convecinos y a los oriundos que las circunstancias alejaron de su lugar de nacimiento, el saludo de la Junta Directiva y el mio personal.

Felices Fiestas, Bouzas.

Fdo. Baltasar Pujales Estévez

PRESIDENTE

VAPORES DE PESCA A FINALES DEL SIGLO XIX

MARIA CRISTINA de Tomás Falque y otros

AURORA de Modesto, Jesús y José Vázquez, Juan, José y Carlos Veiga, Pedro Montenegro, Benigno García, Fernando Márquez y Mariano y José Alvarez.

ELENA de Victorino y Miguel Márquez, Joaquín Fernández, José Valverde, Antonio Rodríguez José y Benigno García e Inocencio Mera.

CONCEPCION de Inocencio Mera, Máximo Ruiz, Josefa Vázquez, Salvador y Félix Correa.

CELSA de Agapito Comesaña, Victoria Boente y Félix Correa.

JOSEFINA de Primitivo Freire, Baltasar Costas, Paulino Freire y José Guianza.

CONSUELO de José Fernández, Antonio Cardó, Juan Domingo, Juan Recey y Agustín Lage.

MARIA MERCEDES de Domingo Pérez y Manuel Fontán.

1º DE BOUZAS de Manuel, José y Miguel Iglesias.

GALICIA de Fernando Márquez, Benito González y Mariano y José Alvarez.

ESPAÑA de Miguel Márquez, Juan José Rodríguez, Juan Quirós, Pastora García, Juan Pazó y Juan Coutada.

RIO MIÑO de Domingo Pérez y Manuel Fontán.

CHURRUCA de Hipólito Rodal, Gumersinda Barreiro y Teresa Alvarez.

GENERAL PRIM de Cándido, Benigno, Félix y Miguel Montenegro y Manuel Iglesias.

MENDEZ NUÑEZ de Domingo Pérez y Manuel Fontán.

GENERAL WEILER de José Guianza y Baltasar Costas.

COLON de Juan José Armada.

PIZARRO de Manuel Leirós, Manuel Pujales, Manuel Granda y Purificación Mera.

CERVANTES de Severino Pinal y Braulio Márquez.

PERAL de la Vds. de Santiago Cao y Baltasar Costas.

SEVILLANA de Casinao Martínez.

UNION de Pedro del Pazo, Juan Valverde, Leonor Alvarez y Pastora García.

MARQUESA DE MOCHALES de José M. y Victorino Rodríguez, Félix Rial, Juan Larrán y Miguel Puga.

SAN MIGUEL de Braulio Márquez, Emilio Bocelos, Luis Ozores, Julio González, Francisco Valverde, Francisco Carrera, José Rodríguez y Marcelino Fernández.

SAN TELMO de Tomás Vila y Enrique y Andrés Rodal.

FRANCISCO JAVIER de Urbano Gestoso.

AMADEO I de Modesto Costas, Manuel Pampillón, Manuel Falque, Generoso Pérez y Pastora Cabral.

SANTO DOMINGO de Enrique Davaliños y Casiano Veiga.

ARAPILES de Angel Bastos, Enrique Veiga, Maximino Lavadores, Juan Jalda, Juana, Fandiño y Paulino Freire.

2º de BOUZAS de Manuel Veiga.

TRES HERMANOS de Baltasar Gestoso y otros

HERNAN CORTES de Manuel Pujales

GRAVINA de José Rodríguez y otros

PAZ de Generoso Barreiro

PI Y MARGALL de Marcos Correa

PELAYO de Marcos Correa

MAGALLANES de José Fernández Fandiño y otros

ALFONSO XIII de Adolfo Rodal y otros

DISTINGUIDOS EN BOUZAS

De unos años acá el Ayuntamiento de Vigo ha institucionalizado oficialmente el homenaje anual en el que se otorgan los títulos de "Vigueses distinguidos". Dado que, por lo que conozco, bastantes de ellos -Padre Comesaña, Luis Iglesias, Hipólito de Saa- no son nativos de Vigo, considero que con mayor propiedad deban ser denominados "Distinguidos en Vigo".

Por contraste, en Bouzas donde no se da tal institución, ocurre lo contrario: excelentes vecinos con ejemplar y destacada ejecutoria -doña Antonia vicente, don Telmo Pérez, don Antonio Diego- pechan con el pero de no haber nacido en Bouzas. Formidables fueron y son, pero no han nacido en la Villa.

Al margen de la experiencia personal, después de haber ejercido mi profesión durante años en el país vasco con el sambenito de "Director gallego" como expresión de la cerrazón racista popular, no pretendo impugnar posturas ni exigir títulos, sino remediar una improcedente actitud que a todos nos desluzca.

Sin recurrir a la descarnada definición del patriotismo para el cual la Patria no es donde se nace, sino donde se padece, entiendo que es hora de un sensato respeto a la realidad de la convivencia vecinal. Si la circunstancia de nacer en Bouzas nunca es en sí un aval de hidalguía, el servicio entusiasta y eficaz si que debe ser timbre de honor y prestigio.

Con todo el respeto y devoción que me merece su recuerdo, quiero traer a la consideración de cuantos vamos a vivir estas fiestas patronales de 1992 la memoria de don José Fernández Parada, Padre Comesaña, como símbolo y modelo de cuantos aspiramos a ostentar, nativos o no, la digna categoría de boucenses.

Seamos así para el mayor esplendor de nuestra Villa, ante Dios y la Historia, auténticos distinguidos en Bouzas.

JOSE SANTOS REIRIZ

LA LONJA

19-4-1903. "Bouzas está de enhorabuena; tras largo un largo calvario continuado de luchas y titánicos esfuerzos, empieza a recoger el fruto de su trabajo; el vivificante del progreso y adelanto oculto por muchos años en este pueblo, bajo el claro horizonte de personalismos y provinencias políticas empieza á extender sus bienhechores rayos y darse con su calor nuevos esfuerzos cuya necesidad se hace sentir más y más cada día. Este es el primer paso dado en un nuevo camino, en una nueva vereda por lo que desde ahora marchará esta Villa hasta llegar a su término. Sin desmayo alguno, por que es el camino del adelanto, sembrado de escollos y obstáculos quizá, no podemos predecir los que aun se presentarán; pero hay que salvarlos cueste lo que cueste, a semejanza del guerrero que sin temor al mortífero fuego del enemigo, toma las posiciones que le ordene su general, si en esta pobre España, la NACION DEL EXPEDIENTE, le llamó no recordamos quien, se necesita calma y fe y perseverancia en los ideales, una energía a toda prueba, una decisión sin desmayo y solo así se podrá conseguir aquello que se persigue"

"Una reciente R.O. acaba de conceder a esta Villa, autorización para construir una Lonja, el permiso solo pues no da el dinero y sin embargo cuanto tiempo, cuantas cartas, cuantas visitas, y cuantos viajes fueron necesarios ¿Que sucedería si se pidiese el dinero?. No no es posible adelanto y prosperidad en una nación como esta, que en lugar de dar facilidades y abrir el camino a los pueblos para su desarrollo y prosperidad se le ponen trabas, aparecen obstáculos y parece que prefieren su estacionamiento o su muerte a su engrandecimiento y adelanto".

"Empieza, pues empezará para esta Villa una nueva era de vida una nueva manera de ser, que la hará más próspera y rica por los ingresos que obtendrá el día que la Lonja sea un hecho, y pueda ser utilizada para el objeto que se destina: la contratación del pescado".

(Hace un estudio del dinero que se queda en Vigo entre impuestos y gastos que al final reflegamos)

"He ahí pueblo de Bouzas, el dinero que dejas todos los dias en Vigo, es tuyo, ese dinero te pertenece, y debieras percibirlo... y lo percibirás; si para ti será el día que la plaza, esté hecha y se verificarán aqui todas las operaciones que hoy tiene lugar en Vigo; quedará, pues ese dinero en el pueblo; y ¿quien lo duda? contribuirá al progreso y adelanto material de esta Villa".

"El terreno que a la Lonja se destina, es el que hoy dedicado a playa está situado por el norte de la casa de doña Josefa Carramal, que habita el Sr. Abad párroco de esta villa. Tiene 60 metros de largo por 15 de ancho, de modo que vienen a ser 900 metros de extensión superficial, las columnas de la Lonja serán de hierro, y la cubierta de zinc, salvo que introduzcan algunas modificaciones".

"El lunes 13 del actual, se han reunido los individuos que forman la Sociedad Marítima de esta villa, empresa concesionaria de la Lonja en cuestión, con el objeto de cambiar impresiones hallando a todos los asistentes, según nos han enterado, dispuestos a que las obras den principio lo más pronto posible; reinó entre todos ellos el mayor entusiasmo y saludan, como no podía ser menos, llenos de satisfacción, la nueva etapa de vida que en esta villa se prepara".

"Algunos armadores que por urgentes ocupaciones, habian dejado de concurrir a la primera convocatoria, han manifestado ya conformidad".

"Para la empresa es un negocio segurísimo y positivos resultados, para el pueblo un nuevo modo de vida, un adelanto, un progreso cuyo alcance y magnitud no podemos apreciar hoy en toda su extensión.

TRANSPORTES **tuche** S.A.

TRANSPORTES INTERNACIONALES,
NACIONALES Y ESPECIALES



Polígono Industrial "Las Gándaras de Budiño" / Parcela 22 - 27
Teléfonos: (986) 33 58 01 / 33 58 76
Fax (986) 33 36 42 • Telex: 83334
36400 PORRIÑO

Para ser campeón come pan de la Unión

PANADERIA LA UNION S.L.

P A S T E L E R I A
COMIDAS PREPARADAS
SERVICIO A DOMICILIO

Abrimos los domingos de 9 a 15 h.

Calle Covadonga, 14 - Teléfono 23 14 80
BOUZAS - VIGO

ROTULAR NUESTRAS CALLES

Este continuo deambular por nuestras calles, quizás por esa cotidiana rutina, dejamos muchas veces en fijar nuestra vista en las placas de las mismas, y en ese instante nos encontramos con una serie de nombres que nada tienen en común con nuestra Villa y máxime cuando leemos Simancas, Covadonga, Sebastián Elcano, Martín Alonso Pinzón y como no la plaza de Urzáiz.

Si nos molesta que callejones tengan nombres como Isidoro Romero y Caballero, sin duda alguna el que más legó a su Villa, siendo así mismo el de más triste recuerdo su desaparición, y como no Francisco de la Peña, mercedores de una calle mejor.

Hay, quizá motivado por las prisas errores que se han cometido con tres calles Rúa Dopazo, que debe ser RUA DE DOPAZO, así mismo este mismo hijo de Bouzas, le han colocado su nombre a otra calle con su nombre completo PEDRO DEL PAZO, y la tercera la calle hoy de Os Reis, siendo su primitivo nombre REYES, dedicado a una señora cuyo nombre era Josefa, que durante la Reconquista de Vigo, traía al Alcalde de Bouzas Cayetano Parada Pérez de Limia, noticias de su homónimo de Vigo Vázquez Varela.

Este grave error hace variar completamente el significado de dicha calle, ya que tal cual es hoy parece dedicada a los Reyes.

A todos sin duda alguna, le ha pasado más de una vez, esa falta de nombres de nuestros antepasados, para que figuren como en esas calles que nada nos dicen e incluso como la plaza de Urzáiz ofende por su pasividad con que ve o ayuda a fenecer Bouzas.

Bouzas es por si agradecida, prueba de ello que hay dos plazas con nombres de alcaldes vigueses, por el solo motivo de cumplir con su deber.

Todo esto ocurre, por una falta de unión que padecemos desde hace muchos años, en que miras partidistas afloran, pensando más en el porvenir político, camino que parece ser el único que tiene futuro en este país. Hace falta diálogo y hoy mas que nunca, para poder defender aún lo que nos queda.

Hoy hay más instituciones legalizadas que antaño, pongamoslas todas en un solo fin y que sea Bouzas el símbolo del mismo. Para ello todos tendrán que ceder para unificar criterios y llevarlos hacia adelante por que el futuro que vamos a legar, será aún peor del que nos hicieron.

Mucho se ha escrito sobre las Fiestas de Bouzas, y como no, en variada gama de todos sus actos, desde los cultos religiosos, hasta llegar al fuego, donde más quizás se prodigó.

Esta vez el tema será los portadores del Stº Cristo, a ellos va no sólo con el cariño sino con la admiración, por todos los de hoy, y los que ya forman esa cadena interminable que celebran también con júbilo, con el Buen Jesús de los Afligidos.

En un recuerdo están todos aquellos fornidos hombres, que sobre sus hombros portaban a nuestro Stº Cristo para aquel niño, no eran seres normales, si super-hombres, quizás por su pequeñez, así los vi caminar con tan grandiosa estampa. Aquellas filigranas cuando se trataba de sortear los cables que cruzaban las calles, y la apoteosis, era la subida por Herreros.

Fueron pasando los años, y también yo les rebajaba el peso y las dificultades para un equilibrio, pero siempre dentro los problemas que siempre supone todo ello.

Ahora, tengo que retificar y lo hago con sumo placer, y todo lo que había valorado aquel niño, no había estado tan mal acertado, más bien solo había queda minimizado, en concreto había quedado muy bajo del verdadero valor de los portadores.

Como puede haber dudas para aquellos que así lo crean, hay como no un medio verdaderamente singular para poder acercarse en esa posible medida, y para ello no hay más medio, que estar al regreso a la parroquia, para contemplar la despedida de los portadores del Stº Cristo.

Es muy usual, que se diga que una imagen vale mas que mil palabras, ni esta cabe en ese momento, ni miles de imágenes pueden expresar lo que allí sucede, por mucho que se filme o fotografie, no diría más que lo visto, puesto que la parte más importante de todo ello, es precisamente lo que no se puede ver.

Ello es lo que cada uno de ellos en su intimidad con El ¿Que le dicen? quizás algunas se despidan hasta el próximo año si tu quieres, para llevarte sobre mis hombros.

Quizás otros recuerden en ese momento a sus antepasados portadores, y que hoy forman parte de esa cadena irrompible e imperecedera, que une generaciones unas tras otras.

Si expongo todo esto, es que en vuestros rostros hay algo extraño en esos instantes que no observo durante todo el trayecto. No se lo que pesa todo el conjunto anda y Stº Cristo, pero la impresión que saco de todo ello es que esa despedida, parece que el peso es mayor que el que habeis soportado durante el largo trayecto.

TROULEADA EN BOUZAS

floxe as festas de Bouzas van escomenzar,
tiruliruliri, tirulirulirá;
prepárame o pandeiro que nelas vou tocar,
rampatampampatampan, rampatampampatamapan.

ESTRIBILLO

Con pandeirada e muiñeira
todos xuntiños, collidos das mans,
mozos e mozas, vellos e vellas,
vinde pra Bouzas a troulear.
Con pandeirada e muiñeira
todos xuntiños, collidos das mans,
bailan os mozos, bailan os vellos,
bailan os fillos, bailan os pais.
A banda po-la rúa escomenza a tocar,
tiruliruliri, tirulirulirá;
as gaitas van diante e os pandeiros van atrás,
rampatampampatampan, rampatampampatampan.
Al estribillo...

B.A. Rodríguez Ortíz
BOUZAS 92

COMISION DE FIESTAS

PRESIDENTE

Paulino Freire Gestoso

VICE-PRESIDENTE

Luis Bastida González

DELEGADO EXCMO AYUNTAMIENTO DE VIGO

Francisco Santomé Otero

SECRETARIO

Jesús M^a Pujales Vieitez

TESOREROS

Luis Javier Comesaña Rodríguez

Jorge Manuel Freire Gobantes

ASESOR GENERAL

Buenaventura Campos Iglesias

FUEGO

Teodomiro Vidal Gestoso

BANDAS Y ORQUESTAS

Lino Comesaña Lago

PUESTOS

José Emilio Fernández Ruíz

CULTO Y SOCIAL

Toñi Lourido Toraya

CONCURSOS Y COMPETICIONES

Jesús Sandín Mesonero

ALUMBRADO FUERZA Y MEGAFONIA

Manuel Rodríguez Vaamonde

ARCHIVO Y PUBLICACIONES

José Luis Moreno Ortega

COFRADIA DE SAN PEDRO

Santiago Montenegro Bastos

(Patrón Mayor)

Jesús Armada Barreiro

Vice-presidente

José González Comesaña

Tesorero

Enrique Oya Fernández

Secretario

COLABORADORES

Alfonso Gestoso Bastos

Ramón González Lobato

Enrique Montenegro Gestoso

Antonio Pedrosa Angel

Victoriano Márquez Veija

Manuel Villanueva Barreiro

Esteban Barreiro Oloscoaga

COFRADIA DEL CARMEN

Carmelina

Alfonso Gestoso Bastos

PATOURO

SI QUIERE QUE EL MOTOR Y EL REDUCTOR DE SU BARCO ESTEN SIEMPRE EN BUENAS CONDICIONES, PONGASE EN CONTACTO CON UN BUEN ESPECIALISTA.



**VOLVO
PENTA**



Y PARA NO PERDER TIEMPO NI DINERO PROBANDO SUERTE EN OTROS SITIOS, YA SABE A DONDE ACUDIR: "PATOURO" QUE CON SUS MUCHOS AÑOS DE EXPERIENCIA, ES UNO DE LOS QUE ESTAN A LA CABEZA EN EL MERCADO, TANTO EN CUANTO A VENTAS DE MOTORES Y REDUCTORES, COMO A SERVICIO TECNICO DE LAS MARCAS LIDERES

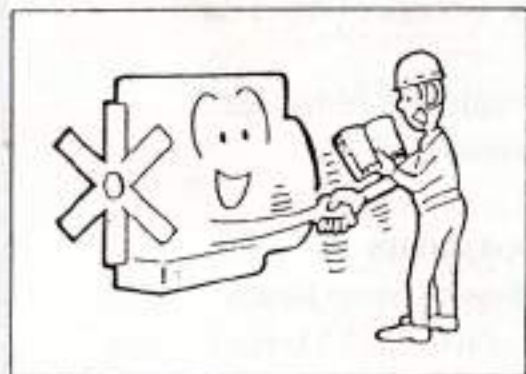

FAMILIARICESE CON SU MITSUBISHI

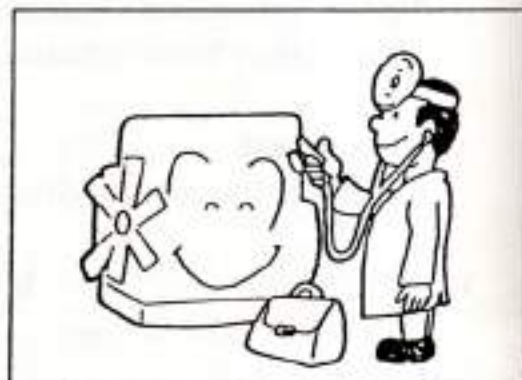

SIEMPRE HABRA UN TECNICO DISPONIBLE





PONT-A-MOUSSON S.A.

Tel. 23 22 02 / 20 78 11
Fax 29 25 07 / 20 66 44

VIGO. Orillamar, 211
VIGO. Muelle reparaciones buques, nave 2

masson

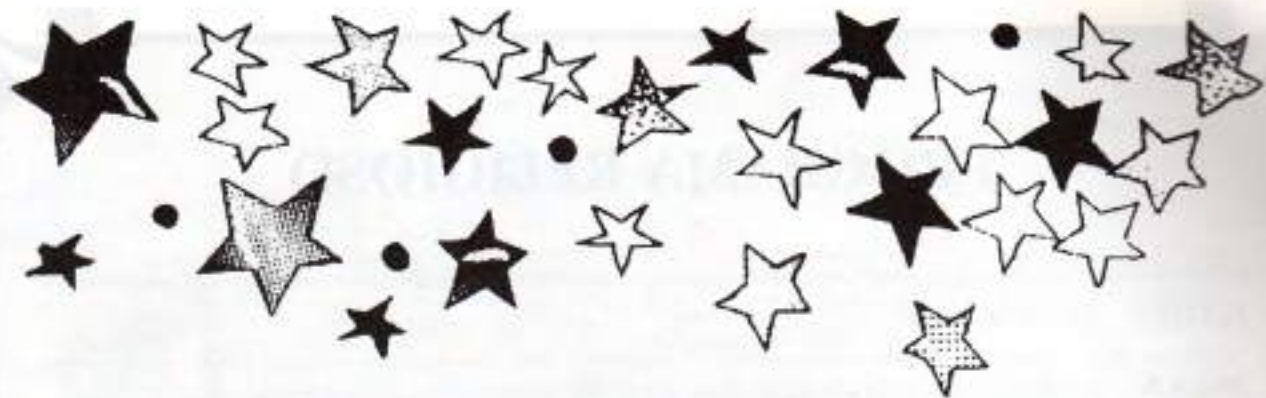
P



FESTAS DE BOUZAS

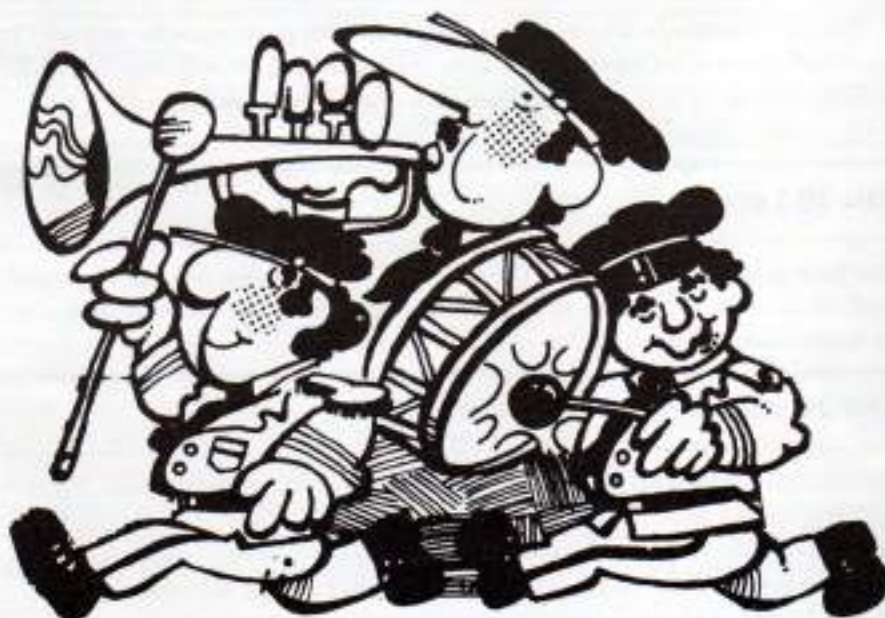

PROGRAMA 1992

PROGRAMA RELIGIOSO

JULIO Día 4 Sábado

20.00 h. Solemne funeral de la Cofradía de Snto. Cristo de los Aflicidos con evocación de cuantos cofrades, familiares y boucenses nos han precedido.

Día 9 Jueves

20.00 h. Novena en honor al Snto. Cristo

Día 15 Miércoles

20.00 h. Solemne Triduo en el que disertará el M.I. Dr. D. Evencio Cofrades de San de la Santa Iglesia Catedral de Toledo Primada de España estando en la parte musical a cargo de la Coral Helios.

Día 18 Sábado

13.00 h. Santa Misa dentro del Homenaje a Nuestros Mayores, con el Coro del Centro Social de la Tercera Edad de Bouzas en la parte musical.

Día 19 Domingo

12.00 h. Misa Solemne con sermón del M.I. Dr. D. Evencio Cofrades de San Presentando la ofrenda D. Justo Fernández Fandiño. La parte musical estará a cargo de la Coral Clásica de Vigo.

21.30 h. Procesión con la imagen del Buen Jesús de los Aflicidos. Presidida por Jerarquías Eclesiásticas y Clero Parroquial, Autoridades Provinciales, Civiles y Militares, así como por la Excm. Corporación Municipal de Vigo, Cofradías y Gremios. El ángel será representado por la niña Bárbara Comesaña Penedo, y el guión de la Cofradía será llevado por la familia Leirós Freire.

Día 20 Lunes

20.00 h. Misa Solemne en honor de Ntra. Sra. del Carmen y seguidamente procesión de la venerada imagen acompañada con la de San Telmo, así como la tradicional bendición de la mar. El Coro de C.S. Tercera Edad de Bouzas estará en la parte musical.

Día 21 Martes

13.00 h. Misa Solemne en honor a San Pedro Pescador, con el Coro de la Tercera Edad de Bouzas, la ofrenda estará a cargo del Patrón de Pesca de Altura D. Antonio Rodríguez Salgueiro.

20.00 h. Procesión del paso "La Pesca Milagrosa" presidida por el Clero Parroquial, Autoridades Civiles y Militares y Cofradías, acompañado por grupos con trajes típicos de la tierra. La niña María Lage Godoy, representará al ángel.

PROGRAMA POPULAR



JULIO Día 11 Sábado

08.00 h. XVII Concurso Pesca Deportiva, con salida y llegada en el espigón del Liceo Marítimo.

Día 17 Viernes

19.00 h. II Regata de Faluchos en semifinales de la Playa de Bouzas.

19.00 h. Llegada de la Banda Municipal de Vilanova de Arousa.

19.00 h. Pregón de Fiestas y lanzamiento "do foguete" desde la Casa Rectoral, pronunciado por el limo. Sr. D. Carlos González Príncipe, Alcalde del Excmo. Ayuntamiento de Vigo, con actuación del colectivo de gaitas "Alfoles" y el grupo de baile "Doito", que dará paso al estreno de la "Troaleada" de Bouzas.

21.15 h. Gran tirada de fuego de explosión a cargo de la Empresa Pirotécnica Goulla de Mosteiro.

21.30 h. El grupo Solymar y la orquesta Ciudad Jardín, abrirán la programación musical de bailables en la zona E. Caballo.

22.30 h. La Empresa luminotécnica Electro Miño de Guillarey (Tuy) inaugurará la iluminación artística del recinto festivo.

22.30 h. Cena de la Juventud.

Día 18 Sábado

- 10.30 h.** Llegada de la Banda Cultural de Vilanova de Arousa.
- 12.00 h.** Desfile de Gigantes y Cabezudos, acompañados por el grupo de gaitas "Alfolies", por las calles de Bouzas.
- 13.00 h.** En la Alameda de S. Llanos, nos ofrecerá conciertos a cargo de la Banda Cultural de Vilanova de Arousa.
- 14.15 h.** XXXIII Edición "Almuerzo Homenaje a Nuestros Mayores".
- 17.00 h.** Entrega premios XVII Concurso de Dibujo infantil patrocinado por COCA-COLA.
- 21.00 h.** Las Orquestas Club Tropicana y Grupo Nubes, nos amenizarán en la Avda. E. Cabello.

Día 19 Domingo

- 10.00 h.** Nos amenizará con dianas y pasacalles, la Banda de Música Cultural de Lalin.
- 10.15 h.** XIV Concurso de Chave para aficionados en la zona deportiva.
- 13.15 h.** Gran concierto matinal, con sesiones de tarde noche en la Alameda de S. Llanos por la Banda Cultural de Lalin.
- 20.30 h.** Las orquestas Mundo Noche y Grupo Libertad, nos ofrecerán los ritmos del momento en la Avda. E. Cabello.
- 23.00 h.** Festival de Arte Pirotecnico de Luz y Sonido de la Ría de Vigo, Villa de Bouzas a cargo de la Pirotecnia Golpe S.A. de Guisamo (La Coruña) y Fogos de Artificio Sousa & Irmão de Ponte da Barca (Portugal). Este policromado espectáculo, está patrocinado por el Excmo. Ayto. de Vigo, estando presidido el jurado por D. Francisco Santomé Otero.

Día 20 Lunes

- 11.00 h.** Concursos varios para rey infantil en la Alameda S. Llanos.
- 12.00 h.** III Concurso de pateiro "MEMORIAL RAFAEL SAA" en la zona deportiva.
- 19.00 h.** Llegada de la Banda Cultural de Vilanova de Arousa.
- 20.30 h.** En la Avda. E. Cabello, actuarán las orquestas Ciudad de Vigo y Acirema.

Día 21 Martes

- 10.00 h.** La Banda de Música Municipal de Vilanova, nos amenizará con dianas y pasacalles. Los conciertos del día serán a cargo de dicha Banda.
- 14.15 h.** Almuerzo de confraternidad en el Liceo Marítimo de los Patronos y Gentes de la Mar.
- 17.30 h.** Final de la II regata de Faluchos en la playa de Bouzas.
- 19.00 h.** X Concurso de Petanca Federados y Femenino
- 20.30 h.** Las orquestas Mar-azul y Club Naval, nos ofrecerán su variada gama de bailables, que cerrarán los festejos de este año en la Avda. E. Cabello.
- 21.30 h.** Entrega de premios en los concursos programados en el palco de la Alameda de S. Llanos.

LUZ Y SONIDO FESTAS 92



El "XI Festival-Concurso de arte pirotécnico de luz y sonido en la Ría de Vigo - Villa de Bouzas", tendrá lugar a las 23 horas del domingo día 19, en el incomparable marco de la dársena boucense. Los participantes son: "PIROTECNIA GOLPE S.A." de Guisamo (Coruña), con Premios en Cannes-72 y Villa de Bouzas 83-90 y 91, y "FOGOS DE ARTIFICIO SOUSA & IRMAO" de Ponte da Barca (Portugal), con Medallas de Mérito en Oporto, Coimbra, Lisboa y Viana do Castelo. Este magno espectáculo está patrocinado en el Estado por el Concello de Vigo.

Teodoro Vial



La Comisión de Fiestas agradece a todos los anunciantes, donantes anónimos y colaboradores en general que contribulleron con sus aportes a la confección y puesta a punto de este nuevo formato libro-programa que en sus cuarenta años de vida testimonia el esfuerzo de todos.

AGROMAN
ALIMENTAC
ANFRI - ELE
ARDORA, S.
ARMADA, S.
ASESORES
ASVISA
AUCOSA
BAR PLAZA
BAR SALAMA
BODEGAS M
BODEGON C
CAFETERIA L
CAFETERIA L
CAFETERIA M
CAFETERIA V
CALZADOS V
CARIURANTE
CARPINTERIA
CARPINTERIA
CASTRO-BAR
CENTRAL DE
COMERCIAL I
COMERCIAL M
COMERCIAL V
COMESTIBLES
COMPAÑIA E
CONFECION
CONSERVAS I
CONSERVAS V
CORREDOR D
CRISTALERIA
DECO-NAVAL
DEMEGASA
DEPORTES EP
DISCOVI, S.L.
DISPRE, S.L.
ECHEVARRIA
EDELMA, S.L.
EFECTOS NAV
EFECTOS NAV
ELECTRICIDAD
ELECTRODOM
ELECTROMECA
EXCLUSIVAS G
FAYRENA, S.L.
FILMMAK
FOTOCOLOR
FOTO PALSTO
FOTOGRAFIA
FRANCISCO CA
FREIREMAR
FRIGORIFICOS
FRIGORIFICOS
GALFRO, S.A.
GAMA APLICAO

INDICE DE ANUNCIANTES

AGROMAN	41 46 00	GARAGE BOUZAS, S.L.	25 64 72
ALIMENTACION BOSI	23 32 58	GONSUSA	22 61 27
ANPE - ELECTRICIDAD	29 93 87	GRAFICAS NUMEN	43 48 79
ARDORA, S.A.	29 71 88	GRESCO IBERICA	29 48 50
ARMADA, S.A.	25 47 38	GUILLERMO C. AVENDAÑO, S.L.	25 70 69
ASESORES INFICO	25 09 07	HAMBURGUESERIA BRISA	
ASVISA	35 08 52	IGNACIO MARTINEZ, S.L.	29 50 49
AUCOSA	25 25 54	INDUSTRIAS CARNICAS A LANDRA	27 00 09
BAR PLAZA	20 02 00	INDUSTRIAS FARO, S. Coop. Lda.	29 07 12
BAR SALAMANCA	25 21 63	INDUSTRIAS PROA, S.A.	25 16 13
BODEGAS MARQUES DE VIZHOJA	23 69 64	J. CAMBEIRO VIDAL	28 87 88
BODEGON O VOSO LAR	29 69 37	JOSE MOLARES ALONSO, S.A.	32 81 01
CAFETERIA LAS ANCLAS		JUAN GONZALEZ COSTAS, S.A.	22 62 07
CAFETERIA LOS AMIGOS	20 67 19	KINABICA, S.A.	29 45 38
CAFETERIA MANHATAN	23 77 45	LASPIUR, S.A.	78 12 27
CAFETERIA VERANO	20 41 17	LAS TRES BBB, S.L.	43 29 32
CALZADOS VENUS	43 13 42	LA TAPICERIA	26 21 01
CARBURANTES BOUZAS, S.L.	23 29 75	LIBRERIA ANA	23 27 44
CARPINTERIA DE ALUMINIO - CARLOS PAZ MONTENEGRO	29 52 38	LIBRERIA LOPEZ	25 39 33
CARPINTERIA Y EBANISTERIA GARCIA	29 34 22	LUBRICANTES Y GASOLEOS MARINOS. TOTAL	21 19 92
CASTRO-BARROS	29 06 76	MAGA-VIGO, S.L.	25 38 71
CENTRAL DE EFECTOS NAVALES, S.L.	20 53 00	MAFFRE VIDA	37 18 53
COMERCIAL L. SENRA, S.L.	29 50 24	MARFRIO	88 28 12
COMERCIAL MARINEX, S.L.	23 42 66	MERCERIA GESTOSO	25 33 23
COMERCIAL YODASA	26 19 33	MESON RESTAURANTE ONDIÑAS	20 21 27
COMESTIBLES J. CABANAS	23 21 41	MONTAJES MOREIRA	32 62 24
COMPANIA ESPANOLA DE PINTURAS "INTERNACIONAL", S.A.	29 07 12	MOSFER, S.L.	23 28 59
CONFECIONES ARIEL	23 22 63	NOBISPAN	41 81 11
CONSERVAS ISABEL	73 08 99	O'GARFO	
CONSERVAS MIAU	20 39 00	PANADERIA DAMASO	23 17 25
CORREDOR DE SEGUROS AVELINO JORGE IGLESIAS	22 52 94	PANADERIA LA UNION, S.L.	23 14 80
CRISTALERIA RAMA	23 95 91	PASTELERIA LA UNION	23 23 58
DECO-NAVAL, S.L.	29 63 38	PALLINO FREIRE, S.A.	23 61 32
DEMIGASA	29 45 50	PELLUQUERIA LITO	29 93 40
DEPORTES EFFORT	48 32 72	PINTURAS HEMPEL, S.A.	23 52 90
DISCOVI, S.L.	33 50 51	PRODUCCIONES ARTISTICAS DIA Y NOCHE	22 67 84
DISPRE, S.L.	48 62 84	REGENASA	23 79 30
ECHEVARRIA WARTSILA DIESEL, S.A.	22 64 96	REIZZ TRANSPORT, S.L.	29 08 72
EDELMA, S.L.	25 34 00	RESTAURANTE MESON RIO AVIA	20 08 24
EFFECTOS NAVALES CORONA, S.A. ENACOSA	23 31 42	ROGMA COATEX, S.A.	29 50 01
EFFECTOS NAVALES JESUS BETANZOS	23 22 12	SOCCIEDAD DE SEGUROS MUTUOS MARITIMOS DE VIGO	43 70 47
ELECTRICIDAD CARPE	20 94 78	SUMINISTROS NAVALES RODRIGO LUEIRO	25 64 07
ELECTRODOMESTICOS COMERCIAL BOUZAS	29 48 04	TALLERES MECANICOS AUTO CINCO	25 25 24
ELECTROMECHANICA CERDEIRA	29 48 20	TALLERES MECANICOS GESTOSO, S.L.	23 26 60
EXCLUSIVAS GALICIA, S.A.	29 82 44	TALLERES NAVALES BUZ, S.L.	23 23 25
FAYRENA, S.L.	29 13 25	TALLERES OTERO, S.L.	23 75 86
FILMMAR	29 55 50	TALLERES PATOIRO	23 22 02
FOTOCOLOR	23 43 53	TECOPOL, S.L.	47 23 22
FOTO FAUSTO	20 08 01	TENOL, S.L.	28 37 59
FOTOGRAFIA Y VIDEO SUBMARINO, EDA	29 65 40	TRANSPORTES TUCHE, S.A.	33 58 01
FRANCISCO CARDAMA, S.A.	23 16 62	TEJERTE, S.A.	23 07 74
FREIREMAR	22 25 17	TUBICANDE, S.L.	32 62 24
FRIGORIFICOS DE VIGO, S.A.	23 23 00	UNION PENNY	22 48 35
FRIGORIFICOS GALICIAMAR, S.A.	20 18 13	VAPORES DE PASAJE, S.A.	43 77 77
GALFRIO, S.A.	49 00 36	ZAPATERIA SUTER	29 58 02
GAMA APLICACIONES INDUSTRIALES, S.L.	27 40 35		

INDICED BY INTER



FREIREMAR



Tiendas de Congelados



FREIREMAR

Avda. Orillamar, 83 Tlf.: 20 40 00 - Ronda de D. Bosco, 22 (Frente Mercado Progreso) Tlf.: 22 23 17 - VIGO

Unha Caixa para un País



Este é un
de xen
De xi

estamos ó lado de
apoiando cos recursos necesarios os seus pr
Estamos ó lado dos empresarios e dos traba
Da terceira idade e da xuventude. Dos pais e
E ó lado de tódalas institucións, privadas e p
nos, estean dispostos a levar adiante este pa
Caixavigo. Unha Caixa para un país.



Caixavigo
Unha Caixa para un País



INOXIDABLES DE GALICIA.S.A

C.º del Caramuxo, 19 - Telf. 29 33 22
36213 VIGŌ - Fax 20 18 88

Pocornaco, A-2 - Telf. 10 27 89
15190 LA CORUÑA - Fax 10 37 10



 **REFREY**

VIGO - BOUZAS