

XULIO 90
do 13 ao 17

**Feiras
de**

BOUZAS



Unidos en una mutua para lograr seguridad

El riesgo de la pesca
no debe
convertirse en aventura.

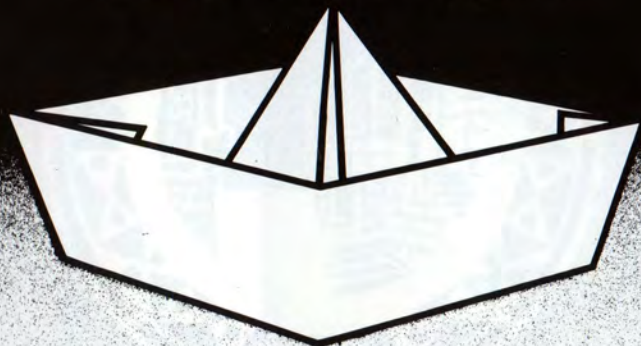

Navegación Pesquera
Aparatos radio-electrónicos, Aparejos,
Seguros Pesca, Desembolsos, Equipaje Tripulaciones, etc.

SOCIEDAD DE SEGUROS
MUTUOS
MARITIMOS DE VIGO

Desde 1895

Avda. García Barbón, 12-2.º-Telfs. 432933-433492
Telex: 83128 MUTU. Vigo

Fax - 43 70 47



BERNARDO ALFAGEME, S. A.

conservas de pescados, mariscos y platos preparados

Tomás A. Alonso, 186.-36208 VIGO - Apartado de correos 1570.-36200 VIGO
Teléfono: 986/203900 - Télex: 83086 GEME E - Telefax: 986/203152



retrasol, s.a.

RECUPERACION Y TRATAMIENTOS DE SOLDADURA

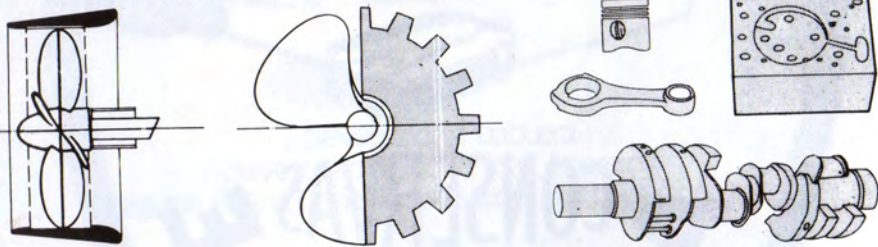

- Fabricación de hélices y recuperación.
- Soldaduras Especiales
- Tratamientos Térmicos

- Recuperaciones de: Culatas
Camisas
Pistones
Válvulas
Bielas
Escape tubos, etc.



retrasol, s.a.

Pelaysos, n.º 16. Apdo.: 5129. Telf.: 23 61 45. Telex 83780 EXGA-E. COYA - VIGO 9

FRIGORIFICOS DE VIGO, S.A.

Factorías frigoríficas del puerto de Vigo

BERBES: FACTORIA 43 44 77 - 43 46 26

ORILLAMAR: OF 23 23 00 FACTORIA 23 15 03

**FABRICACION DE HIELO
CAMARAS FRIGORIFICAS
SALAS DE MANIPULACION
CONGELACION RAPIDA
IMPORTACION Y EXPORTACION DE PESCADO**



NAVIERA C. MOLARES, S.A. NAVIMOL

BUQUES LOGISTICOS - FLETES FRIGORIFICOS



Oficina: García Olloqui, 6 - 1.º Telf. 43.44.33
VIGO

PESAIBA BACALAO

Factoría: Domayo-Moaña - Telf. 32 60 00
Oficina: García Olloqui, 6-1.º Telf. 43.44.33
VIGO

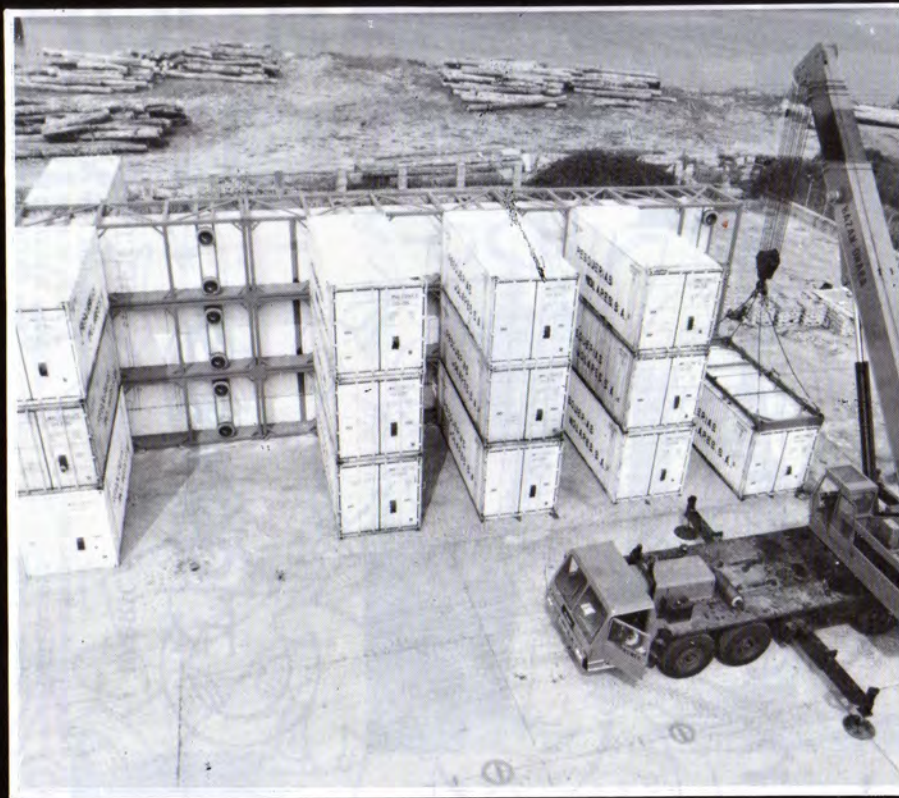

JOSE MOLARES ALONSO, S.A.

TERMINAL FRIGORIFICA DE CONTENEDORES



Oficina: García Olloqui, 6 - 1.º - Telf. 43.44.33
VIGO

El interior déjelo de nuestra cuenta.

Porque nosotros nos encargamos de todo. Paneles, techos, pavimentos, puertas no de acero, sanitarios, mobiliario metálico y de madera, accesorios de habitación y una enorme cantidad de sensibilidad y buen gusto, para crear, con nuestro trabajo, las necesarias sensaciones de intimidad.

Cuando venga a visitarnos comprobaremos como hemos sido capaces de conjugar calidad, confort y funcionalidad, a través de más de 25 años de experiencia en acomodación y aislamiento naval.

Productos y sistemas homologados.



FABRICA

Bembrove - Mosteiro - 284-286
Telefax: 42 495 5
Teléfono: 42 45 60
VIGO

OFICINAS

Marqués de Valladares, 14-3º Of. 2 y 3
Telefax: 43 80 66
Teléfono: 22 61 27 - 22 17 29
Telex: 83437 GONS
VIGO

PROGRAMA DE FESTEXOS



Delegación en Vigo:

MIGUEL y JOSE LUIS ALVAREZ RODRIGUEZ

Avda. Orillamar, 299-301
Teléfono 29 07 12
BOUZAS

**Compañía Española de Pinturas
"INTERNATIONAL", S. A.**

Pl. Alférecés Provisionales, 2 - 2º
BILBAO (1)



**International
Marine Coatings**



Año XXXIV - JULIO 1.990

DIRECCION

Jesús M^a. Pujales Vieitez

COLABORADORES

Bastos Torres, José Manuel
Bernárdez Villar, Xoan
Castañeda Turmo, Manuel
Comesaña Lago, Lino
De la Concepción Clemente, Manuel
Diego Pérez, Antonio
Freire Gestoso, Paulino
Montenegro Bastos, Santiago
Montenegro Correa, Santiago
Pardo Fernández, Edmundo
Puga Vidal, Laureano
Pujales Estévez, Baltasar
Quesada Porto, Fernando
Sandín Mesonero, Jesús
Soto Ferreiro, Manuel
Vidal Gestoso, Teodomiro

SERVICIO FOTOGRAFICO

Comisión de Fiestas
Llanos

IMPRESION E ILUSTRACION

C.A. Gráfica

PORTADA

Miguel Ruíz Márquez

EDITA

Comisión de Fiestas



DISCOVI, S.L

José D. Piñón Villar



Galletas

Ctra. Torroso a Mos Km. 1 - Telf.: 48 63 01 - 02
Telf. Particular: 42 23 77 VIGO



SUMARIO

	Página
Pregón	14
Saluda del Alcalde	19
Palabras del Presidente	23
Saluda del Comandante de Marina	27
Palabras del Presidente Cofradía San Pedro Pescador	31
Saluda del Presidente de la Asociación de Vecinos	35
Ofrenda al Stmo. Cristo	39
Los Peces (El Pez Espada)	43
O Festival -Concurso de Arte Pirotécnico	46
El Liceo y su Puerto Deportivo	51
Página Gastronómica	54
Rápido de Bouzas	59
Egería, Unha Galega na terra dos Faraons	62
Poesía " Viejo Senderito "	67
Programa/90	75
Favor en la Aflicción	78
Historial de las Bandas de Música que nos visitan	82
Nuestras Fiestas y sus Concursos	88
Comisión de Fiestas	94
Índice General de Publicidad	93



INDICE FOTOGRAFICO

Construcción antiguo paso de la "Pesca Milagrosa"	30
Antiguo Puerto de Bouzas	50
Equipo Rápido de Bouzas-Categoría Benjamines	58
Página de Humor-Fernando Quesada	71
Comisión de Fiestas año 1.964	91

Queridos convecinos:

No sé si cuando la Comisión de Fiestas me concedió el gran honor de hablaros de nuestro pueblo desde el corazón, eran conscientes de que su encargo iba dirigido a un corazón impertinente.

Porque quizás sea una impertinencia omitir en este pregón las referencias al pasado. En cualquier caso, sería una impertinencia vergonzante, porque he de confesar que nunca me he preocupado por conocer el que según cuentan, fue glorioso pasado de esta villa. Mi conocimiento se basa casi exclusivamente en suposiciones. Así, hay una avenida que se denomina de Orillamar, lo que me hace suponer que este fue en su día un pueblo costero, y que lo que hoy lo aleja del mar es producto de la estrechez de miras de los humanos. También hay una calle llamada "Pescadores", que probablemente se deba a que la riqueza de este pueblo, que por algún extraño motivo se perdió, procedía, en aquella época de esplendor, de la mar.

Incluso, rozando el terreno de la arqueología, existe todavía un palco de música, herido en su dignidad por el abandono, que seguramente nuestros abuelos levantaron como símbolo de un intenso espíritu festivo que, este sí, afortunadamente sigue vivo...

Supongo que no menos impertinente que eludir referencias al pasado, resultará el no hacer aquí un canto a las excelencias de esta villa; pero es que sinceramente, creo que, hablando entre boucenses, eso se da por supuesto. Basta con coger un autobús en medio del agobio del centro de la ciudad para, al bajar en Bouzas, darse

cuenta de que en plena urbe, todavía queda un lugar digno de seres humanos, un espacio urbano donde, a fines del siglo XX, todavía se puede vivir, y aun más, convivir. Basta con admirar como, con orgullo, las pequeñas pero nobles casas de piedra de Bouzas han logrado mantener a raya a las inhumanas moles de ladrillo y cemento que se extienden hostiles a su alrededor.

Así pues, ya que de otra cosa no puedo hablar, permitidme aún la mayor de las impertinencias. Permitidme que os invite a soñar. ¿Y qué mejor momento para soñar que estos días de fiesta?. Soñar con tranvías circulando de nuevo por Tomás Alonso.. Soñar con gente bañándose en las aguas limpias de la playa del atrio. Soñar con una alameda sin gravilla, picoteada por los tacones de las señoras, soñar con los churros de Finucha, con los manises de Mariano... y, por pedir que no quede, soñar con representaciones de ópera en el Cine Maravillas, con un Rápido de Bouzas campeón de Europa, fuegos artificiales todas las noches...

A lo mejor no es un sueño totalmente imposible. Quizás si nos lanzamos al futuro unidos con el mismo entusiasmo con que nos reunimos para recordar el pasado... Ah! y sobre todo, con ese espíritu festivo con el que nuestros antepasados supieron impregnar la vida de este pueblo. De momento, ¡que no pare la música!.

Felices fiestas.

Santiago Montenegro Correa
Bouzas, 14 de julio de 1.989



confecciones **ariel**

Prendas confeccionadas para
MODA INFANTIL Y JUVENIL

C/ Paulino Freire, 11
Teléfono 23 22 63 **BOUZAS**



**LIBRERIA
PAPELERIA**

LOPEZ

OBJETOS DE ESCRITORIO
MATERIAL ESCOLAR

TOMAS A. ALONSO, 353 - TELEFONO 23 39 33
BOUZAS



**CUADROS AUTOMATICOS
REPARACIONES Y PROVISIONES ELECTRICAS
NAVALES E INDUSTRIALES**

Eduardo Cabello, 9 - A
Covadonga, 5 - bajo

Teléfono, 20 94 78
VIGO



- fotografía
- cine
- xerocopias
- fotos carnet
- copias planos
- reportajes etc.

FOTOCOLOR

Centro Comercial Traviesas
Teléfono 23 43 53
VIGO



EFFECTOS NAVALES

FERNANDEZ VILA, S. L.

Fax: 29 67 08
Alfolies, 6 - Teléfonos: 23 10 49 - 23 47 41
36208 - VIGO - BOUZAS

TECNICAS DE POLIURETANO Y POLIESTER

TECPOL,S.L.

AISLAMIENTOS Y REVESTIMIENTOS

Aislamiento de:

- Túneles de Congelación
- Bodegas Refrigeradas
- Gambuzas Frigoríficas
- Parques de Pesca
- Tuberías Frigoríficas
- Calorifugados
- Habilitaciones
- Pavimentos en general

Utilizando las técnicas y materiales más modernos:

- Poliuretano inyectado o proyectado.
- Estratificados Poliester.
- Estratificados Epíoxídicos.
- Acabados de Aluminio y Acero inoxidable.



San Salvador, 1 - 1ª B - Telfs.: 47 23 22 - 29 63 38 - Fax (986) 472132
VIGO



O ALCALDE DE VIGO

BENQUERIDOS BOUCENSES:

Nestas datas, cando no desenrola da laboura anual, disfrutades do merecido reposo, quixera compartir convosco as horas de ledicia e agarimo.

No burgo de Vigo, a carón da ría que fixo nacer e desenrolar, voltarán a lumear por riba das augas os foguetes tradicionais que iluminarán unha vez máis esta nosa terra. Bouzas, sempre presente, é unha parte fundamental desta casa común que é Vigo para todos, e congratúleme de saber que temos un pobo emprendedor e traballador, que tan merecidos ten estes días e estas noites.

Disfroitemos por tanto da música, do espectáculo luminoso, da amizade e da familia, esquencidas por un momento as preocupacións cotiáns. Co meu desexo dunhas boas festas, recibide unha agarimosa aperta para todos.



TALLERES MECANICOS RUIZ



MECANICA EN GENERAL

- Construcción de maquinaria moderna.
- Reparación y montura, de barcos pesqueros.
- Soldaduras autógena y eléctrica.

Alameda Suárez Llanos, 10 Teléfonos 23 23 25 - 23 29 62
BOUZAS - VIGO 36.208



CAFETERIA Y RESTAURANTE

LICEO MARITIMO DE BOUZAS

Comidas y Tapas Variadas

Vinos del País

PRIMERAS COMUNIONES - BAUTIZOS - BODAS

COMIDAS FAMILIARES

CONCESIONARIOS: D. RAMON VILLAR / D. RAIMUNDO DOMINGUEZ
Avda. Eduardo Cabello, n.º 8 - Teléf.: 20 96 73 - 36208 - VIGO

ardora, s.a.

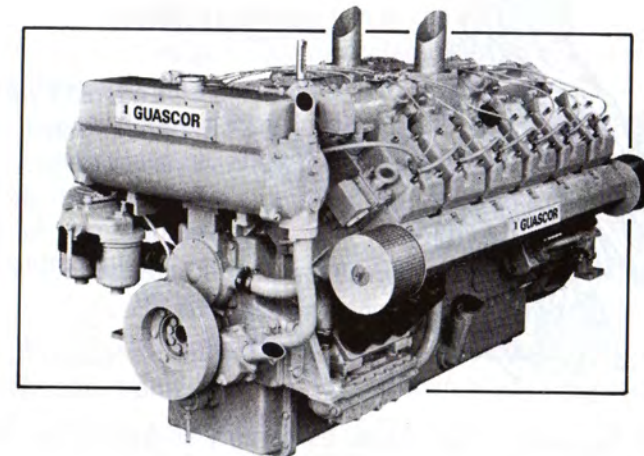

MOTORES MARINOS GUASCOR SERIE "E" Y "F"
MOTORES PEGASO - GUASCOR
MOTORES MARINOS PERKINS
ARRANCADORES NEUMATICOS "GALI"
ACONDICIONADORES DE AGUA PARA CIRCUITOS
DE REFRIGERACION "PERRY"
RESINAS PARA TAQUEADOS "PHILADELPHIA RESINS"

VENTAS, RECAMBIOS; ACCESORIOS, SERVICIO TECNICO POST VENTA.



ardora, s.a.

Tomás A. Alonso, nº 150
Telf.: (986) 297188 - 296750
Fax. (986) 292774
Telex. 83206
VIGO

Avda. Primo de Rivera, nº 1
Telf.: (981) 247600 - 247693
Fax. (981) 235773
LA CORUÑA

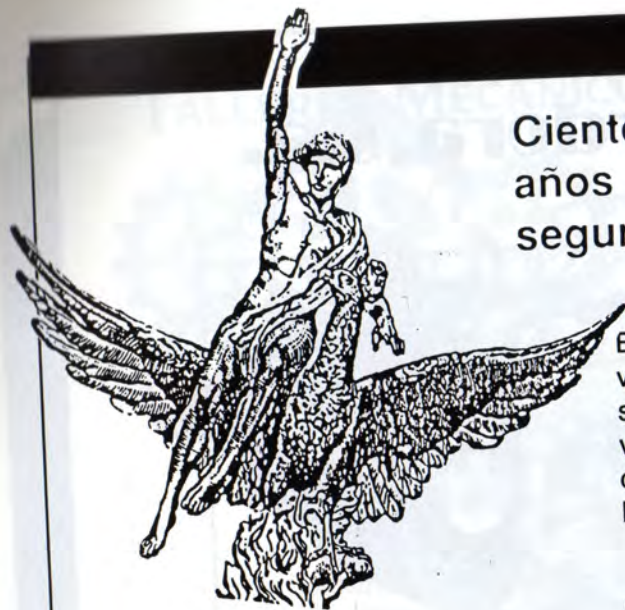

Ciento veinticinco años de seguridad.

La Unión y El Fénix Español lleva ciento veintitrés años, desde su fundación en 1864, velando por la seguridad del hombre y sus bienes.

Asegurando sus industrias, sus viviendas,

sus buques, el fruto de su esfuerzo y su trabajo en campos y ciudades.

Y hasta el valor supremo de la vida.

Durante más de un siglo La Unión y El Fénix Español ha ido creciendo y ayudando a crecer. Brindando su protección como una mano amiga, sólida y firme, a sus miles de asegurados.

Mirando con seguridad hacia el futuro, con la confianza que ofrecen ciento veintitrés años de existencia.

LA UNION Y EL FENIX ESPAÑOL
Para estar bien seguro

SUBDIRECCION EN VIGO: Agencia de Seguros González-Blanco, S.A.
Urzáiz, 5-2.º - Teléfonos: 224835 - 224836 - 435874 y 436622



PRESIDENTE DE LA COMISION DE FIESTAS

Un año más y la llamada del Stmo. Cristo de los Afligidos, nuestro Cristo volvemos a reunirnos y encontrarnos al calor de los momentos que dan las gratas convivencias que el recuerdo nos hace revivir cada verano.

Este año la Comisión, lo hemos declarado "Año del Joven", con su incorporación y participación en todos los actos a realizar.

Dentro de estos actos y actividades a desarrollar, hay uno que destaca a medida que va asentándose en la programación, El Pregón, tan maravillosamente llevado a cabo por los anteriores pregoneros, siempre amigos o hijos de Bouzas.

Este año el pregonero será uno de nuestros jóvenes, por ellos señalado y que sabemos dejará la huella de su imaginación y sensibilidad en todos nosotros.

Después de este Pregón e inicio de Fiestas, tendremos una "Xuntanza Juvenil" con la que intentamos que se conozcan más, pues de su conocimiento personal y recuerdos comunes, tiene que aumentar su amistad y de esta crecida amistad, nacerán las ideas para hacer posibles nuestras Fiestas como nuestros padres, nosotros y ellos las sienten y entienden.

Parece ser que podíamos hacer doblar las campanas con toda la alegría, pues al menos la ilusión la demuestran y lo que pido a nuestro San Cristo es que nosotros, los mayores no los defraudemos ni coartemos su iniciativa ni su imaginación.

Esperemos pues "El foguetazo", símbolo ya del inicio de nuestras ilusiones, y vogamos que las Fiestas sean tan nuestras como la ilusión que pusimos en programarlas.

Que estas Fiestas del Cristo sean descanso y alegría para todos los que nos visitan, en especial para aquellas gentes, nuestras, que cada año vienen a remozar sus raíces en tierras bendecidas por el paso y el vivir de sus mayores.

Paulino Freire Gestoso
Presidente



EDELMA, S.L

CARPINTERIA DE ALUMINIO

PUERTAS - VENTANALES
 CIERRES DE FACHADA Y BAÑERAS
 MAMPARAS PARA OFICINA...
 LACADOS EN TODA LA GAMA DE COLORES



C/. Sabajanes, 65
 Telf. 25 34 00

VIGO

PESQUERÍAS

PAULINO FREIRE, S.A.

CASA FUNDADA EN 1912
 PESCADOS Y MARISCOS CONGELADOS
 EN ALTA MAR



CENTRAL:
 San Miguel, 1
 Teléfonos 23 61 32 - 29 65 08
 Apart. 2.001
 Direc. Teleg. Refreypesca
 FAX: 20 12 51
 VIGO (BOUZAS)

AGENCIA:
 CADIZ: Santo Domingo, 1
 Telfs.: 27 44 00 - 27 44 04

TESOL, S.L.

TODO EN SOLDADURA

AVDA. ORILLAMAR, 128
 TELEFS. 293759 - 293114
 VIGO - 8

SOLDADURA MIGTIG - PLASMA
 AUTOMATISMOS

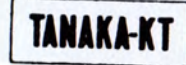

(JAPON)
 Máquinas de oxi-corte, etc.



(U.S.A.)
 OXI-CORTE
 SOLDADURA
 Y CALENTAMIENTO



(JAPON)
 Contadores de gas
 Detectores de fuga de gas



(U.S.A.)
 Toda la gama de aparatos
 y accesorios
 para instalaciones de G. L. P.
 y equipos de depósitos
 NH₃ y G. L. P.



(SUECIA)
 Sopletes, Estañadores, etc.
 Butano-propano



(U.S.A.)
 Bombas y equipos
 de trasvase para G. L. P.

PINTURAS PROA

INDUSTRIAS PROA, S. A.
APARTADO 280 - TELEFONOS 23 16 13 Y 23 18 30
FAX (986) 23 99 52
VIGO

FABRICACION DE PINTURAS Y ESMALTES
PARA

MARINA, INDUSTRIA Y DECORACION



Delegaciones en:

Madrid, Barcelona, Gijón, Las Palmas, Victoria, Salamanca,
Algeciras, El Ferrol, etc.



COMANDANTE DE MARINA

Con la celeridad que imprime al paso del tiempo, el agitado ritmo de vida actual, ha transcurrido un año más casi sin darnos cuenta, y de nuevo Bouzas se prepara para su fiesta grande, Fiestas del Cristo; en las que esta Villa marinera, perpetuando una antigua tradición, año tras año, honra a sus Patronos el Santísimo Cristo de los Afligidos y San Pedro Pescador, ambos de tan honda raigambre entre los boucenses y muy particularmente entre la gente de la mar. Bouzas se vuelca en esas fechas en actos religiosos, festivos y pirotécnicos, que culminan con un grandioso espectáculo de luz, color y sonido; expresando así su forma de ser y su alegría de vivir, acogiendo con tradicional hospitalidad a propios y forasteros.

Desde la oportunidad que me brindan estas páginas, vayan mis palabras de felicitación y aliento en su tarea, a todos aquellos que dedican su tiempo y entusiasmo para conseguir mantener la tradición de estas Fiestas, superándolas de año en año, y a todos los boucenses mi cordial saludo en la ilusionada espera de compartir sus Fiestas.

Manuel Castañeda Turmo
Comandante de Marina



**PANADERIA
DAMASO**

Saluda a su distinguida clientela

Tomás A. Alonso, 287 - Teléf. 23 17 25
VIGO - BOUZAS

**COMERCIAL
L. SENRA, S.L.**

MATERIAL CONTRA INCENDIOS

Servicio autorizado por La Xunta de Galicia Nº 001 PO
Como Recargadores e Instaladores

TOMAS A. ALONSO, 240
TELEFONOS: 29 50 24 FAX: 29 52 27
BOUZAS - 36208 VIGO

DEPOSITOS METALURGICOS DE GALICIA, S. A.

CENTRAL:
C/. Caramuxo, 25
Teléfs.: 294350-294354-294358-294362
Apartado 708 - Telex 83201 TUBO E
36200 VIGO

DELEGACION:
Pocomaco - Parcela E 41
Telfs. 295855 - 291944
Télex 86527 TUBO E
15190 LA CORUÑA

distribuidores
para Galicia de:

BABCOCK WILCOX, C. A.

Y

TUBOS REUNIDOS, S. A.

<p>Normas DIN-ASA</p> <p>TUBOS { DE ACERO AL CARBONO E INOXIDABLE Y COBRE</p> <p>Sin Soldadura { Comercial (2 series) Calderas - St. 35 Hidráulica Especiales</p>	<p>SOLDADOS { Para Agua En chapa HELICOIDAL continua</p> <p>CURVAS DIN-ASA</p> <p>BRIDAS DIN-ASA</p> <p>VALVULAS DIN-ASA</p> <p>Accesorios maleables y de cobre.</p>
--	--



COFRADIA DE SAN PEDRO PESCADOR

Queridos amigos;

Cuando el correr del tiempo, un tiempo actual tan vertiginoso e inevitable, y con los recuerdos aún presentes de las pasadas Fiestas, nos vemos una vez más inmersos en la preparación de NUESTRAS FIESTAS DE BOUZAS, y como Presidente de la COFRADIA DE SAN PEDRO PESCADOR, os mando un cordial saludo en estas fiestas tan arraigadas de nuestra Villa, fiestas en honor del BUEN JESUS DE LOS AFLIGIDOS Y SAN PEDRO PESCADOR, fiestas tan cargadas de tradiciones religiosas y populares y que a la vez van llenas de dedicación, ilusión y entrega.

El tiempo que vive BOUZAS, debe servir no solo para la diversión sino también para reflexionar sobre esas señas de identidad de los hijos de nuestra VILLA.

Desde aquí, agradecer a cuantas personas que con su trabajo personal y ayudas económicas hacen posible el poder realizarlas manteniendo vivas estas tradiciones para que vayan en aumento y así poder adquirir más fuerza y arraigo en nuestras vidas.

En nombre de mis compañeros y mío propio, envío un cariñoso y cordial recuerdo a cuantos boucenses que en estas fechas no puedan estar presentes.

BIENVENIDOS A NUESTRAS FIESTAS

Santiago Montenegro Bastos.





PELUQUERIA **UTO**

ESPECIALISTA
EN
BIOCOSMETICA

c/. Pescadores, 3
Telf. 20 93 40 - **BOUZAS**



MAGA VIGO, s.L.

Manuel Gañete Brey

SERVICIO OFICIAL GRUAS
IMENASA

Tomas A. Alonso, 183
Teléfono.: 23 38 71

VIGO

Central de Efectos Navales, S.L.



Eduardo Cabello, 35
Teléfono 20 62 66

Bouzas - VIGO

R Cristalería RAMA

**CONSULTENOS
SIN COMPROMISO**

ESPEJOS - LUNAS - BISELADOS
COLOCACION DE VIDRIOS
DECORACION EN VIDRIO
CIERRES DE ALUMINIO

ESTAMOS A SU SERVICIO EN:

C/. Santo Cristo, 10 (Al lado Parque Infantil)
Teléfono: 23 95 91

Bouzas - VIGO



Fábrica de redes LEON MARCO PRAES

Marcas Registradas

LEOFIL
NYLON

LEOPLIN
POLIPROPILENO

LEOMAR
POLIETILENO



CASA FUNDADA EN 1924

Telfs: 890458-890462. Apdo: 10. Tlx: 66610 LMPR E
VILLAJOSOSA-ALICANTE



MARI CARMEN

Carnicería y Alimentación

Tomás Paredes, 43
Teléfono: 29 35 05

BOUZAS - VIGO

REIRIZ
transport

ALMACEN DE CERALES



Tomás Paredes, 39-Int.
Teléfonos: 29 08 72 - 20 98 65
Almacén: 29 15 85
VIGO

ORIO y CIA., S.L.
APARATOS NAUTICOS

Distribuidores de:

»UNILUX, S.L.« - PLATH - GEOMAR
Balsas neumáticas "DUARRY"

Aparatos de control y
medida »JAEGER«

Barra perforada »CALITUBO« - IMEX

Agujas Magnéticas
Servicio de compensación
Suministro de material
náutico y salvamento

Avda. Orillamar, 45 - 2.º
Tells. 23 12 17 - 29 32 92
Télex 83392 OIRO-E
VIGO



LA ASOCIACION DE VECINOS

La Junta Directiva de la Asociación de vecinos "Dr. José Casas" de la Villa de Bouzas, que me honro en presidir, aprovecha gustosamente la ocasión de dirigirse a todos los convecinos para enviar, junto con cordiales saludos, nuestros mejores deseos para que estos días estén llenos de felicidad y alegría para nosotros y para todos los que nos visiten.

Al mismo tiempo que sirvan estas líneas para expresar nuestro agradecimiento a la Comisión de Fiestas y a todos los que, de una manera u otra, han colaborado para ofrecernos una espléndidas fiestas.

Largo tiempo ha pasado desde que nos propusimos conseguir la remodelación de la Alameda Suárez Llanos y un edificio Socio-Cultural, hoy vemos con gran satisfacción que pronto serán realidad. Pero nuestros objetivos no se acaban ahí porque en esta "Casa de la Cultura" debe nacer la verdadera unión de todos los boucenses;

Unión que debemos considerar como base fundamental para defender los intereses de nuestra querida villa. Sólo así, con la colaboración de todos, podremos lograr, en un futuro próximo, el Bouzas que todos deseamos.

En la esperanza de que así sea, nosotros seguiremos trabajando con ilusión, seguros de que el Santísimo Cristo de los Afligidos, que con nuestra devoción honraremos estos días, nos ayudará a conseguir prosperidad y progreso para Bouzas y los boucenses.

¡Felices Fiestas!

Cordialmente

*Fdo: Manuel de la Concepción Clemente,
Presidente.*

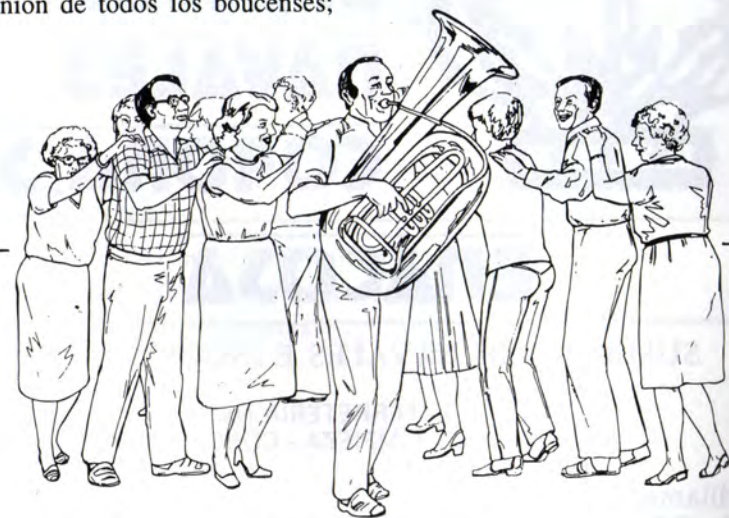



CONSERVACION DE BUQUES

Picado y Pintado de Buques con equipo de aire comprimido
Limpieza de Tanques y Motores
LIMPIEZA DE BUQUES CON MAQUINARIA DE ALTA PRESION, ETC.

Santo Cristo, 8

Telf. 29 50 49

Bouzas - VIGO



**EFECTOS
NAVALES
CORONA, S.A.**

ENACOSA

SUMINISTROS NAVALES E INDUSTRIALES

PINTURAS - FERRETERIA NAVAL
ARTICULOS DE LIMPIEZA - CORDELERIA

Orillamar, 25

Tlfs. Ofic. 23 31 42 - Almac. 23 36 22

VIGO



ASESORIA FISCAL, CONTABLE Y FINANCIERA

- ◊ DECLARACIONES RENTA Y PATRIMONIO
- ◊ CONTABILIDADES
- ◊ NOMINAS Y SEGUROS SOCIALES
- ◊ LICENCIAS FISCALES Y APERTURAS
- ◊ AUDITORIAS INTERNAS
- ◊ INVERSIONES FINANCIERAS
- ◊ TRAMITACION DE CREDITOS OFICIALES
- ◊ GESTION DE I.V.A. y E.O.S.

OFICINAS:

Avda. de La Florida, 9 - 6º Oficinas 6 y 7

Teléfono: (986) 23 09 07 - Apdo. 6.067

36210 - VIGO (Pontevedra)



Rúa Simancas, nº 2, Teléf.: 23 50 51 - Frente Asteleiros Freire
BOUZAS - VIGO

ROAMSA R. ANDRADE, S. A.

ACEROS Y METALES

METALES: Aluminio, bronce, cobre, latón, estaño, plomo, etc.
ACEROS: Inoxidable, calibrados, aleados.
TORNILLERIA: Acero inoxidable y hierro.
HERRAMENTAL: Brocas, hojas sierra, calibres, cojinetes, machos, cuchillas, escariadores, discos abrasivos, destornilladores, llaves, alicates, etc.

MATERIAL DE SOLDADURA: Transformadores, material de protección, electrodos acero inox.
NYLON: Barras macizas, chapas, arandelas
VELA LIGERA Y CRUCERO: Grilletes, mosquetones, tensores, escotas «GLEISTEIN» winches «BARBAROSSA», poleas «SAIL SPEED», compases «PLASTIMO».

DIRECCIONES:
OFICINAS: García Barbón, 123.
ALMACENES: García Barbón, 123 y Travesía de Vigo, 178.
TELEFONO 43.66.33
TELEX: 83 231 -ROAM E.



OFRENDA

Aquí me tienes Santo Cristo de los Afligidos de Bouzas, postrado ante ti en nombre y representación de este mi pueblo, de todos sus hijos.

Y estamos postrados en actitud de ofrenda a pedirte que si es posible pase de nosotros, de nuestro pueblo el dolor y la aflicción, la angustia y la tristeza y lo queremos hacer con las mismas palabras con las que tu lo hiciste " Si es posible pase de mi este caliz pero no se haga mi voluntad sino la tuya".

Buen Jesús, queremos hacer aquí pública manifestación ante tu cuerpo ensangrentado y muerto en la cruz, que aceptamos plenamente las palabras del concilio y que tanto va repitiendo por todo el mundo nuestro Santo Padre el Papa Juan Paplo II " Que tu eres el unico sentido del hombre".

Un vendaval de locura parece azotar al mundo, pero la Iglesia de Cristo, la autentica Iglesia de su evangelio sabe resistir, y resistirá eternamente, los embates de sus enemigos. Por mucho que se la quiera minar, por fuera y por dentro, rocas como la del Santo Cristo de los Afligidos representan un faro prodigioso de la luz espiritual, capaz de dislumbrar a los impios e imprimir fuerza y confianza a los que tenemos en nuestras almas un rayo de esperanza.

Hoy recuerdo con verdadera emocion, una noche de galerna, mis hermanos y yo, de rodillas, en torno a nuestra madre te imploramos intercedieras por todos los marineros que en esos momentos se encontraban faenando. Esta es la Fé que han vivido nuestros padres, esta es la Fé que hemos aprendido de las manos y los labios de nuestras madres. Esta es la Fé, que queremos que tu Santo Cristo de los Afligidos nos ayudes a transmitir a nuestros hijos. Esta es la Fé que queremos que sea el alma, la que oriente y de vida a todos los hijos de este pueblo marinero.

Hoy, Señor, estamos aquí para pedirte por la Iglesia, para que encuentre cada día el rostro de Jesús, el Cristo de los Afligidos, en cada uno de nuestros hermanos.

Hoy, Señor, te pedimos por los gobernates, para el que sentido de la equidad sea siempre el movil de sus actuaciones politicas.

Hoy, Señor, te pedimos por los marginados, que siempre nos recuerdan el injusto reparto de los bienes de la tierra.

Hoy, Señor, te pedimos por los marineros, por los hombres de la mar, que en toda Galicia sale cada día a buscar el pan de sus familias.

Hoy, Señor, te pedimos por los emigrantes, esos que salsen de nuestra tierra Gallega sin dejar de sentir nunca la morriña por la patria chica.

Hoy, Señor, te pedimos por nuestras familias, los hijos y la mujer de esa otra tierra marinera, Las Islas Canarias, que tantas difencias y semejanzas tiene con la tierra Gallega.

Hoy tambien Señor, quiero seguir siendo tu costalero, quiero ser tu cirineo y ayundante a llevar esa grata carga de esa Cruz que por nuestras debilidades te impusimos. Hoy que es tan dificil ser Catolicos, Ayudanos, Señor.

Hoy, Santo Cristo, te pedimos, en fin, por toda la tierra Gallega, a quien se dirigen al Cristo de los Afligidos, las plegarias de todos nosotros, los que tienen la suerte de permanecer en la hermosa tierra de Galicia y aquellos que, aunque lejos físicamente de ella nunca olvidamos ni sus campos, ni sus rías, ni el mar que adormecio, cual la mejor de las madres, los sueños de nuestra infancia, las ilusiones de nuestra juventud y la serenidad de nuestra vida adulta.

Que así sea.

José Manuel Bastos Torres

DISPRE, S.L.

CONCESIONARIO DE:



VILLAR DE INFESTA
REDONDELA-PONTEVEDRA. TEL. 48 62 84

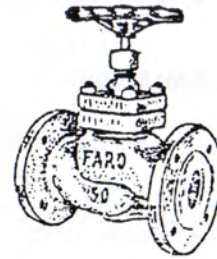

INDUSTRIAS FARO S. COOP. LDA.

José Luis Goyoaga, 6 - Telf. 467 23 13
Apartado 128 - ERANDIO-VIZCAYA

TODO TIPO DE VALVULAS PARA LA
CONSTRUCCION Y REPARACION DE BARCOS

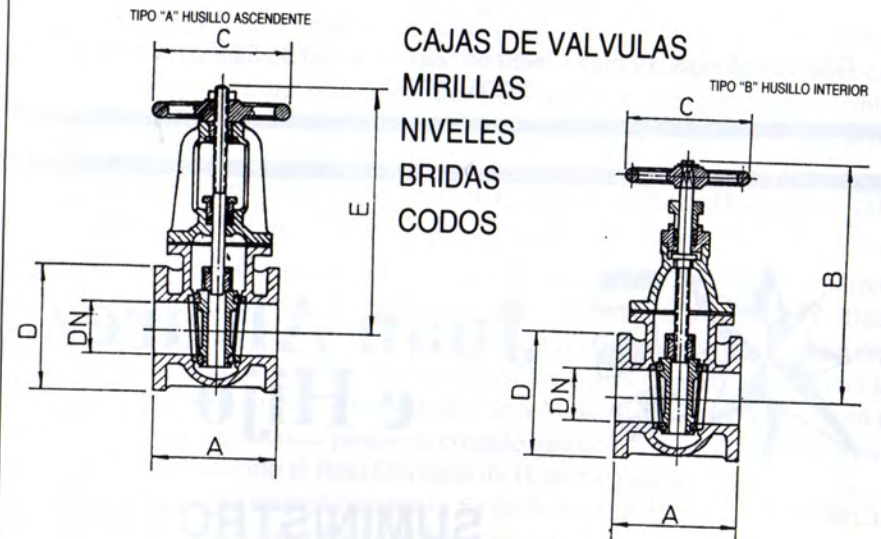

REPRESENTANTE OFICIAL EN GALICIA
JOSE LUIS Y MIGUEL ALVAREZ RODRIGUEZ

Avda. Orillamar, n.º 219
Teléf. 29 07 12
36208 - V I G O



Delegación:

SAUER

MATERIAL NAUTICO – EFECTOS NAVALES
TRANSMISIONES HIDROSTATICAS

Rúa Covadonga, 12 bajo Teléfono: 23 07 74 - 23 05 53 Fax: 23 93 90
36208 - VIGO



**Juan Alvarez
e Hijo**

LA ITALIANA
CASA FUNDADA EN 1920

**SUMINISTROS DE
VIVERES A BUQUES**

SHIP CHANDLER

VENTAS AL MAYOR

Detalle: Martín A. Pinzón, 11 y 13 - Teléfono: 23 29 25
Almacén: Tomás A. Alonso, 283 - Fax: 23 93 02
BOUZAS - VIGO

PEZ ESPADA

(*Xiphias* Linn.)
(*Xiphias gladius* Arted.)

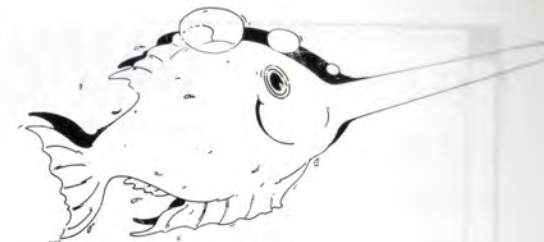

Este Pez aunque de clase y género distinto de la Ballena, se suele contar por su tamaño entre sus diferencias, pues á veces llega á tener de tres á quatro varas de largo, y arroja como aquel cetaceo el agua por un canal que tiene sobre la cabeza: llámase Pez Espada, porque se su mandíbula superior se prolonga un hueso puntiagudo que presenta una hoja de espada cubierta de la misma piel que el resto del cuerpo: la figura de éste es semejante á la de un Salmon, del que difiere en tener la cola horizontal como las Ballenas, á las que persigue y ataca, no solo con su espada, sino con sus dientes, de que estan armadas sus quixadas, y aunque menudos son punzantes y dañinos.

Rondelecio y Valmont de Bomare dicen que tambien se le da á este Pez el nombre de Emperador, pero á lo ménos en la costa del Estrecho, el pez que lleva este nombre es muy distinto, y sobre carecer de la espada, que caracteriza el de que vamos hablando, disconviene en la figura de su cuerpo, que es mas parecido al de las Doradas, que al de Pez Espada.

Algunos llaman á este Pez Espada, pero se equivocan, porque el Espadon es el Priste ó Pez Sierra, denominado Linneo *Squalis. pristis* (I).

El doctor Paiva da el nombre de Espadarte al *Xiphias* ó Pez espada, y me parece con mas razon que nuestro Sarmiento que en su carta sobre Almadrabas dice que en Galicia dan este nombre á la Horca, pez que ni la mas remota alusion tiene con cosa que suene á espada.

Se halla este Pez en los mares de Galicia, en los cuales es mas comun hacia la Ria de Vigo, y fué notorio lo acaecido á la Balandra de S.M. la Ardilla, que estuvo para irse á pique por haberle sobre esta costa pasado el costado uno de estos Peces, dexando en él su arma (II) que se ha conducido al Real Gabinete de Historia Natural.

En Junio del año pasado se internó otro por la ria de Padron hasta tres leguas de la Ciudad de Santiago adonde le cogieron frente al lugar de Iria unos Pescadores. Su espada se conserva en el Gabinete de La Real Sociedad Compostelana.

La carne de este Pez es comestible, y los Pescadores aseguran de buen gusto.

Do libro "Ensallo de los peces"
de Area de Ciencias Marinas.

(I) En una escritura de compañía, celebrada en 1609 entre varios Caballeros de la Provincia de Mondoñedo, para hacer la pesca de Ballena y otros Cetaceos desde los puertos de Foz y Nois, se habla de uno llamado Xiharte, nombre acaso corrompido del Griego *Xiphias*, que se da al Pez Espada; pero en la costa de Asturias se aplica al Ballenato, acaso con poco fundamento.

(II) Ya Plinio asegura sucedia lo mismo con frecuencia en los mares de Mauritania.



GAMA APLICACIONES INDUSTRIALES, S.L.

- Pintura industrial y naval
- Chorro de arena
- Limpiezas hidrodinámicas
- Señalización vial
- Vitrificados sanitarios
- Pavimentos antipolvo
- Limpieza fachadas
- Metalización

Toledo, 85 - Teléfonos: 274019 - 271436 - VIGO - 5

VISA HISPANO

ESTA ES LA SUYA.



Esta es su tarjeta de crédito: La Visa Hispano. La que le permite comprar en más de 180.000 establecimientos de todo tipo. La que le proporciona dinero en efectivo a cualquier hora en cualquiera de los 5.000 Cajeros Automáticos. ■ Y la que le da posibilidad de aplazar sus pagos en tantos plazos como quiera. ■ Pida su Visa Hispano si aún no la tiene. Esta es su oportunidad. Esta es la suya.



Banco Hispano Americano

Tenemos soluciones.

" O FESTIVAL CONCURSO DE ARTE PIROTECNICO "

Xa vai para nove anos que os fogos de Bouzas conqueriron a condición de concurso.

No 1.982 celebrouse a primeira edición, levando o primeiro premio Vicente Caballer de Godella (Valencia). No segundo orde Rocha Oza dos Rios e no terceiro Rocha de Sada.

Na edición 83 o primeiro premio foi para a empresa Golpe de Guísamo, ficando de segundo Saraiva de Verin. Fora de concurso tomou parte no Festival, Pirotecnia Caballer de Godella.

No 1.984 obtivo o primeiro posto Pirotecnia Brunchú de Godella (Valencia) seguido de Golpe, de Guísamo e no terceiro lugar Pirotecnia Raúl González de Baldráns (Caldelas de Tuy).

No 1.985 a Pirotecnia Brunchú conseguiu de novo o primeiro fronte a Pirotecnia Golpe de Guísamo. A partires deste ano xa somentes intervirán dous concursantes, sendo o principal motivo a falla de espacio.

No ano seguinte, foi o campeón Raúl González de Baldráns, fronte Brunchú.

Na edición 87 Raúl González gañou o título ó campión do primeiro ano Pirotecnico Vicente Caballer.

En 1.988 Raúl González rivalidou o seu título competindo con Pirotecnia Rocha de Oza dos Rios.

No pasado ano alcanzouse co máximo galardón a Pirotecnia Antonio Caballer de Moncada (Valencia) competindo con Raúl González de Baldrans, nunha noite emocionante chea de artificios resplandecentes.

No terceiro domingo de Xullo/90 o concurso de fogos terá dous protagonistas: Pirotecnia Golpe de Guísamo e Antonio Caballer de Moncada, vencedor da derradeira edición. Cada ano o campión do anterior festival ten a oportunidade de revalidar o seu título. Sendo Competencia da Comisión de Festas a selección dos fogueteiros que intervirán no festival pirotecnico.

Para dar dictame sobor da resolución do concurso fórmase un xurado composto unhas nove persoas con acreditados coñecementos en fogos artificiais e unha sensibilidade artística para xulgar convintemente un evento pirotecnico desta magnitude. Son membros do xurado os pintores F. Quesada, Ana Leguido e X. Pousa, o escultor J. Oliveira, o enxeñeiro de minas F. J. Duque, o presidente dos pirotecnicos galegos G. Rocha, o experto boucense J. M. Pérez, o



segretario do xurado e membro da comisión de Festas T. Vidal (con voz pero sin voto). A presidencia de honra, a concelleira de cultura do Concello de Vigo M^a Xosé Porteiro. Rematado o festival pirotecnico os membros do xurado emiten o fallo do concurso tendo en conta os elementos seguintes: combinación de cores, calidade aérea dos foguetes e carcacas, variación do conxunto, ritmo, duración, resultado técnico, etc.

Non hai que esquecer que o gañar no festival concurso de Bouzas da un grande prestixio ós participantes.

Así pois, un ano máis, neste incomparable marco da nosa Ría, o colorido o estrondo dos foguetes artificiais iluminarán e sobrecolleirán a espectacular noite boucense do terceiro domingo de Xullo, adicado ó noso padroeiro O Bon Xesús dos Aflixidos.



Os fogos de Bouzas demostrarán, unha vez máis, que a pólvora é moito máis divertida cando se emprega en competición lúdica que cando se utiliza para cargar armas e lanzar metralla.

T. Vidal Xestoso

LASPIUR, S.A.



FABRICA ARTICULOS
DE FERRETERIA
NAVAL Y GENERAL

APARTADO, 102

TELEFONO 711227
711754

IBARRECRUZ, 8

E I B A R
(GUIPUZCOA)

Talleres Mecánicos

Gestoso

S.L.

REPARACION
DE BUQUES

Santa Ana, 6 y 12

Teléfonos: 23 26 60 - 23 36 55

VIGO
(Bouzas)

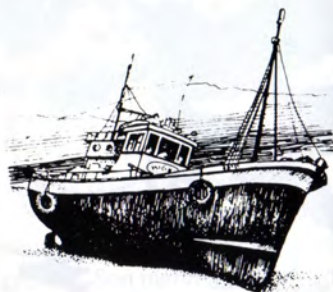

Guillermo C. Avendaño, s.l.

APAREJAMIENTO DE BUQUES



Maniobras de:
Jarcias
Carga
Pesca
Pescantes, botes, etc.

PRESA DE 500 Tm. PARA COLOCACION DE CASQUILLOS
METALICOS A ESLINGAS Y MANIOBRAS DE PESCA
COLOCACION DE TERMINALES POR MEDIACION
DE FUNDICION DE CINZ ELECTROLITICO

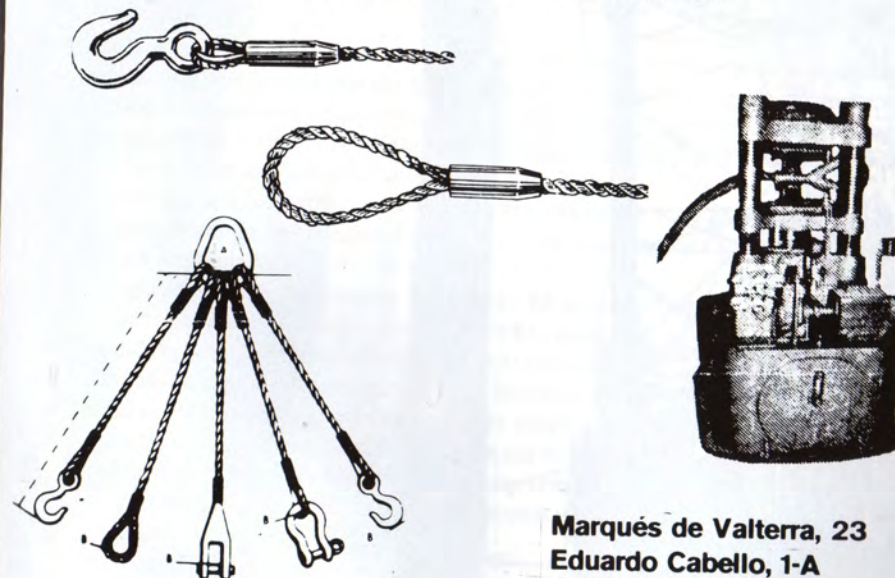

Marqués de Valterra, 23
Eduardo Cabello, 1-A
Telfno. 23 70 69

BOUZAS- VIGO



EL LICEO Y SU PUERTO DEPORTIVO

La entidad decana de nuestra villa boucense aspira a corto y medio plazo a convertirse en una sociedad con gran futuro, si llega a alcanzar los grandes proyectos que su junta directiva tiene en marcha.

Se trata nada más y nada menos que disponer de unas instalaciones deportivas que ofrezcan unos servicios de un puerto deportivo amplio, moderno y bien dotado.

- Varadero con servicio de lavado a presión de embarcaciones.
- Piscina climatizada.
- Gimnasio.
- Sauna.
- Pantalanes y espigones para 1.000 barcos deportivos y de recreo.
- Almacenes con una superficie de 3.000 metros cuadrados cubiertos para guarda de embarcaciones.
- Surtidores para suministro de combustibles.
- Escuela de Vela Ligera.
- Escuela de Remo.
- Servicios de Restaurantes y Cafetería.
- Juegos de salón para damas y caballeros.
- Fiestas de sociedad.

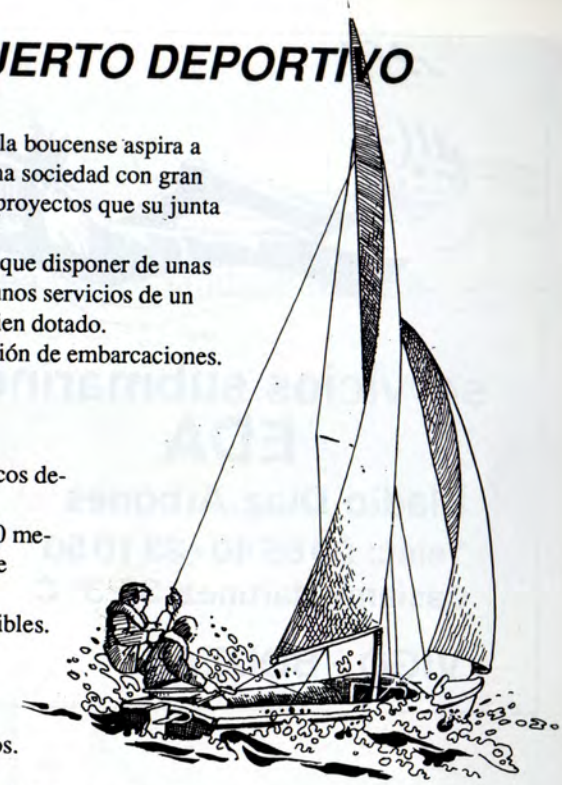

No son meras quimeras; son posibilidades que están a nuestro alcance, si se cuenta, en primer término, con la colaboración de la Junta del Puerto y Ría de Vigo, en lo que se refiere a la concesión de los terrenos y espacios que han de ocupar las instalaciones citadas. En segundo lugar, hay que apoyar las iniciativas de la junta directiva, consiguiendo incrementar el número de socios, hasta alcanzar, como mínimo, la cifra de 2.000.

No faltará la ayuda económica de la Xunta de Galicia y otras entidades públicas y privadas que aportarán los medios financieros, con subvenciones y créditos de interés moderado y a largo plazo.

Desgraciadamente, la dársena de Bouzas ha dejado de ser la base y refugio de embarcaciones pesqueras de las que antaño disponían nuestros armadores. Se ha beneficiado de esta pérdida la Junta del Puerto, al haber rellenado miles de metros cuadrados ganados al mar, cegando lo más valioso de nuestro entorno, sus hermosas playas y riqueza marisquera.

Nuestra sociedad, que es y ha sido siempre el centro social de nuestros vecinos, por el que han pasado muchas generaciones-lugar para sus relaciones culturales de ocio y esparcimiento-, debe ser considerada y respetada por quienes tienen el deber y la obligación de apoyar iniciativas que vayan en beneficio del pueblo de Bouzas y de todos aquellos que quieran formar parte de nuestro Liceo.

En cualquier caso, contamos con al ayuda de nuestro gran patrón, el Cristo de los Afligidos, a quien en estas fiestas imploramos su favor para que nuestros proyectos y anhelos se conviertan en venturosa realidad.

Antonio Diego Perez
Presidente

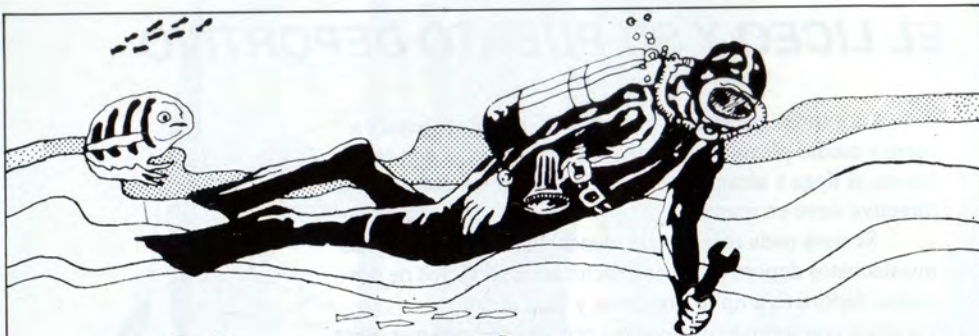

servicios submarinos **EDA**

Eladio Diaz Arbones

Teléf.: 29 65 40 - 23 10 50

Casiano Martínez, 36-3° C

VIGO - BOUZAS

Salvamento de barcos y objetos pesados sumergidos.
Rescate de redes.
Revisión y limpieza de barcos
Corte soldadura submarina.
Trabajos en ríos y presas.
Instalación de tuberías para aguas residuales.
Mecánica del suelo.
Servicios nocturnos.
Voladuras submarinas



S. L.

- **SERVICIO OFICIAL PEUGEOT TALBOT**
- **MECANICA EN GENERAL**
- **PUESTA A PUNTO: Gasolina, Inyección y Diesel**
- **ALARMAS**
- **AUTORADIOS**

c/ Camilo Veiga Prego, 2 y 6 (Antes Avda. Atlántida). Tel. 23 75 86 - Bouzas - 36208 VIGO

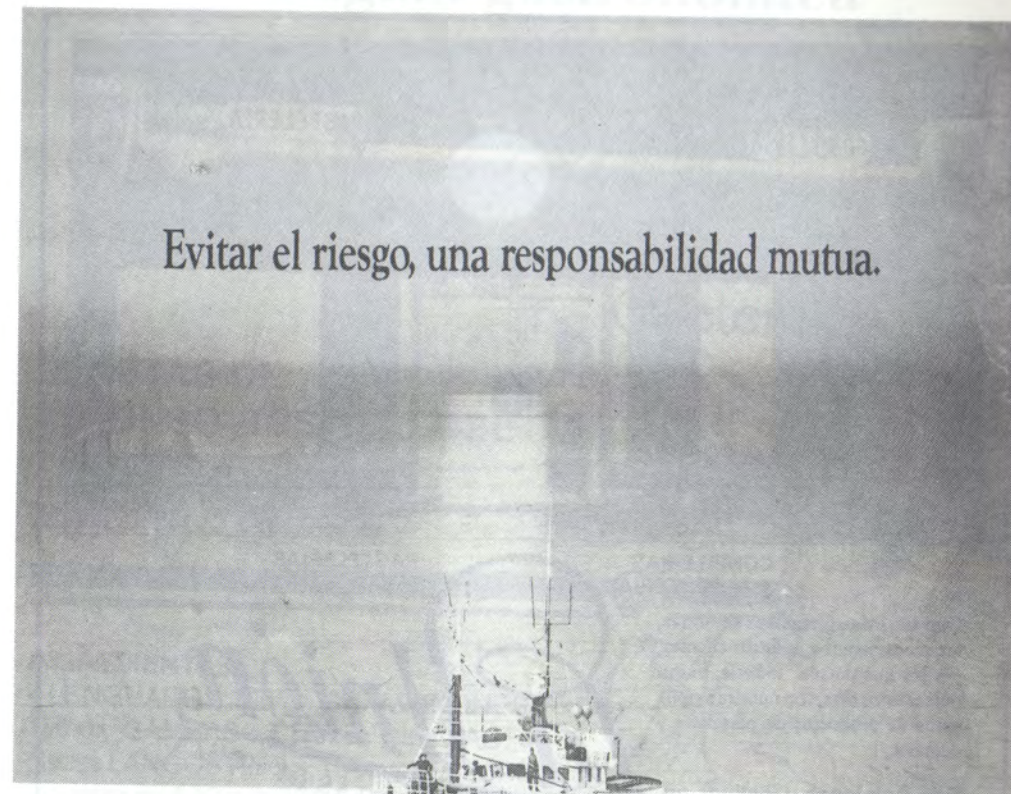

Evitar el riesgo, una responsabilidad mutua.



Porque en nuestro horizonte sólo existe un rumbo: Tu seguridad. Porque sólo una Mutua con más de 60 años al servicio de los hombres de la mar sabe lo que tú necesitas para navegar tranquilo. Porque en la Mutua de Riesgo Marítimo evolucionamos contigo. Por todo eso podemos ofrecerte el mejor seguro a prima fija para tu barco (Casco, maquinaria, aparejos, etc.).

Con la mayor cobertura y el coste capaz de satisfacer las exigencias concretas de cada Mutualista. Un seguro a tu medida y más de 120 Delegaciones atendiéndote en todo el litoral español.

Mutua de Riesgo Marítimo, a tu lado para evitar el riesgo. La responsabilidad que nos une.

Con seguridad, hacia el futuro.



Mutua de Riesgo Marítimo
SOCIEDAD DE SEGUROS A PRIMA FIJA

Oficinas: c/. Cánovas del Castillo, 4 Entr. - Telf.: 43 83 53 - 36202 VIGO



Restaurante
PLAZA
Cafetería

RECETAS DE
ALFONSO BOSSA LLOBET
LENGUADO
MARE NOSTRUM

Avenida Méndez Núñez, 27 CANGAS



INGREDIENTES:

4 LENGUADOS; 100 gr. CHAMPIÑONES
150 gr. GAMBAS ; 4 piezas CIGALAS; 4
piezas LANGOSTINOS; 150 gr. ALMEJAS
3 dientes de AJO; 1/2 CEBOLLA; 1/2 botella
ALVARIÑO; 1/2 vaso de zumo NARANJA
1/2 vaso de zumo LIMON; 100 gr. MANTE-
QUILLA; 1/2 vaso ACEITE; 1 copa COÑAC.

ELABORACION:

Se fríen los lenguados, una vez esten dorados se colocan en una bandeja.

PREPARACION SALSA:

Se quita la mitad del aceite de freir los lenguados, se añade la mitad de la mantequilla, el ajo rallado y picado. Cuando empieza a dorarse le añadimos la cebolla picada, se incorporan las almejas, las gambas, los champiñones, las cigalas y los langostinos. Se flambea con una copa de Cognac.

Se retiran las cigalas, los langostinos y las gambas. La salsa se liga un poco con dos cucharadas de harina, se le añade el vino, el zumo de limón y el de naranja, se deja hervir hasta que quede una salsa espesa.

Aparte se van decorando los lenguados con las gambas, las almejas, las cigalas y los langostinos. Se le agrega la salsa por encima.

Se sirve acompañado de unas patatas al vapor.



CONFITERIAS
CHARCUTERIAS

PASTELERIAS
BOMBONERIAS

Otro año más en estos días de fiestas, les aconsejamos a nuestros clientes, y a los que no son todavía, hagan dulces estos días, con nuestra amplia gama de productos de pastelería y demás.

Los Domingos y festivos no cerramos al mediodía.

La Unión
FELICES FIESTAS DE BOUZAS



CENTRO:
Maria Berdiales, 3
Teléfono 22 73 88

BOUZAS:
Pescadores, 4
Teléfono 232358

VIGO



BAR PLAZA

ESPECIALIDADES:

Vinos de Cosecha Propia
Tapas Variadas
Desayunos y Comidas

C/. Poeta Añón
Telf.: 20 02 00
BOUZAS - VIGO



electromecánica CERDEIRA

REPARACIONES E INSTALACIONES ELECTRICAS
DOMICILIO SOCIAL: San Amaro, 98

OFICINAS Y TALLERES: Orillamar, 141
Tif. 204820 Fax: 203122
Telex: 83456 Apto. 291

ELECTRODOMESTICOS: Cervantes, 16 Tif. 436589 VIGO

Antonio Ríos, 8 (Trav. de la Merced)
Tif. 287074 LA CORUÑA

BASTIDA zapatos

calzados VENUS

Carral, 13 - ☎ 43 13 42 - VIGO



EL RAPIDO DE BOUZAS EN EL CORAZON

Como ineludible preámbulo, mi agradecimiento a la Comisión de Fiestas del Stmo. Cristo de los Afligidos por permitirme una vez más, dirigirme a cuantos tengais la amabilidad de teneros en estas líneas. Y como no, el cordial saludo a nuestros convecinos, colaboradores ó visitantes en nombre del Club, de momento único, de nuestra Villa.

Encabezo esta comunicación con un titular, si quereis un tanto folletinesco y sensiblero, pero utilizando, intencionadamente desde luego, lo que puede querer decir la "pegata" que en estos pasados días de movilizaciones de nuestra gente, lucíamos, practicamente todos, en nuestro vestuario. Por un lado, su casi unánime situación en la zona superior izquierda de nuestro pecho, pero fundamentalmente adherida a esa víscera que casi siempre, aunque a veces inadecuadamente, domina.

Pero de cualquier forma creo, y para mi es lo importante, que cuantos se adosaron la pegatina sienten, como un elemento más de lo que Bouzas es, la significación de nuestro Club de Futbol, el legendario Rápido y así lo demostraron cuando el pasado día 25 de Mayo se les convocó a una concentración pacífica para recordar a la Corporación Municipal, una de nuestras justas reivindicaciones. A todos ellos, y antes que me olvide, en nombre del Club y mio propio, las infinitas gracias que aquel día no pude dar personalmente.

Dentro de este contexto deciros, que de mi conversación con el Concejal de Urbanismo Sr. Santomé, en fecha inmediata a la citada concentración, he sacado la mejor impresión, captando su preocupación por el tema, por lo que la construcción del campo de futbol puede ser pronto, suficientemente pronto, una realidad, aunque serian absolutamente definitivo que pudieran acometerse al mismo tiempo, ó con las lógicas demoras que su trámite administrativo requiere las tres instalaciones prevista, Colegio de E.G.B., Pabellón Polideportivo y el citado campo de futbol. Para ello es preciso y no creo que perjudicial para algún sector, llevar a cabo una porción más de relleno de esa lengua de agua, - no se si exactamente agua, que penetra hacia la Iglesia.

Pero volviendo al encabezamiento, (este año no voy a hablaros de existos deportivos porque aunque si hubo alguno, no fueron transcendentales), quiero recordar ahora, porque asistieron muchos que sienten el Rápido, la notable participación en la honras fúnebres de Manolo Mauricio, un chaval que con ventisiete años de trágica forma, tuvo que dejar de hacer algo que, conocimientos aparte, era para él tan gratificante, entrenar a niños del Rápido. Vaya para él mi público y postumo agradecimiento que hago extensivo a cuantos con impagado sacrificio, están compartiendo conmigo la tarea de mantener, como sea, encendida la llama del futbol en nuestra Villa.

No os canso más, con el mejor deseo de unas alegres y confortadoras Fiestas, el entrañable abrazo del Rápido de Bouzas.

Baltasar Pujales Estévez
Presidente



DEPOSITO
GUARDERIA
DE
MERCANCIAS Y
VEHICULOS

FELICITA A LOS BOUCENSES

BEIRAMAR, 113
TELEFONO 20 20 62

36208 VIGO

BAR BOUZAS

Generoso Gómez Carballo

VINOS SELECTOS Y TAPAS VARIADAS

Tomás Alonso, 321 - Teléfono: 23 31 74
BOUZAS - VIGO



Unha Caixa sempre aberta a Galicia



Hai unha Caixa sempre aberta ó futuro dos galegos: Caixavigo. Unha Caixa deborcada totalmente en Galicia para fomenta-lo seu desenvolvemento económico e social.



Unha caixa en continua evolución que sabe ofrecer solucións profesionais ás necesidades da empresa. De calquera empresa.



Unha caixa preta da familia. Á fin e o cabo, Caixavigo leva mais de cen anos ofrecendo seguridade e rentabilidade a miles de galegos.



Unha Caixa sempre aberta á cultura e os sinais de identidade galegos e que, para a súa expresión, creou e realiza unha grande obra social e cultural para Galicia.

Hai unha Caixa aberta a Galicia, a toda Galicia: Caixavigo



Caixavigo

Unha Caixa sempre aberta a Galicia



EGERIA, UNHA GALEGA NA TERRA DOS FARAONS

Seria por volta do ano 381 cando a nosa incansable paisana Exeria principiou a súa peregrinaxe por Terra Santa e Oriente Medio. Co que lle aconteceu nos máis de tres anos que esta durou, escribiría despois un amenísimo "Itinerario" que, infortunadamente, conservase tan mutilado que o seu contido apenas recolle seis meses da súa andaina. Durante este curto espacio de tempo, podémola seguir sen embargo a través dunha dilatada e suxerente geografía: o deserto de Sinaí, a Delta do Nilo, Palestina, Idumea, Fenicia, Mesopotamia, Asia e, por último Constantinopla.

Que fixo ou que lugares coñeceu durante o resto desta longa peregrinaxe, podémolo apenas entrever gracias a ocasionais referencias que aparecen na parte que do texto que chegou a nós, así, coma por un comentario que sobre ela efectuou San Valerio do Bierzo.

Arredor do ano 680, San Valerio dirixiu os monxes do Bierzo unha carta de loubanza en honor da "beatísima sanctimonialis" Egeria, a que puña coma exemplo de virtude e fortaleza, superior a " todos os homes do seculo ". Segundo afirma na mesma, esta muller excepcional, da que insinua a súa condición de virxe, emprendera " unha longuíssima viaxe por todo o orbe ", chegando " os sacratísimos e suspirados lugares do nacemento, paixon e resurrección do Señor, e, por diversas provincias ou cidades, ós sepulcros de innumerables santos mártires ".

Hai xa moito tempo que, levando na man este "Itinerario" de Egeria, fixen unha excepcional viaxe por Terra Santa, no que puiden observar que, a pesares dos mil seiscentos anos transcurridos dende que ela visitara aqueles lugares, permanecen aínda neles correspondencias de sorprendentes exactitudes. A precisión das súas descripcións mesmo permitiron ós arqueólogos localizar lugares e construcións que se daban xa por desaparecidas, feito este que refiro coma exemplo da evidencia e o acerto das súas informacións.

Dende aquela ocasión, non conseguín sustraerme o debezo de tratar de conseguir saber que outros lugares puido ter ela visitado durante ese longo período que a perda dunha parte do seu relato, nos impide coñecer directamente. E é a procura dunha das súas viaxes perdidas o que vou tentar neste breve e apresurado resumo.



Templo da faraona Hatshepsut, no val de Tebas. No tempo da visita de Egeria había nel un mosteiro cristiano. O lugar denominase aínda hoxe " Deir el-Bahari ", " Convento do Norte ". El , e as covas dos seus arredores, ocupadas entón por eremitas, deberon de ser dos lugares que visitou a nosa viaxeira.

A este respecto, no comenzo do seu relato, datable dos primeiros días do mes de xaneiro do ano 384, alcanza Egeria a Delta do Nilo, momento que aproveita para ilustrarnos cuns informes de enorme interese: "Anque, en realidade, xa coñecía a terra de Gessen, da primeira vez que estiveren no Exipto" ..., " Así, pois , o santo bispo hospedounos case durante dous días; era un santo e un auténtico home de Deus, que eu coñecía ben dende o tempo no que estiveren na Tebaida. Este santo bispo fora antes monxe, e dende pequeno educado nun mosteiro " ..., " E anque coñecía estes lugares, como dixen anteriormente, de cando fora a Alexandria ou a Tebaida "...

Estas referencias podémolas completar con outra, tirada da referida carta de San Valerio, perfecto coñecedor do " Itinerario ": " finalmente chega ás partes do Oriente, visitando con sumo debezo os gloriosísimos cenobios das varias congregacións dos santos monxes da Tebaida e as santas celas dos anacoretas, dende onde, ben protexida polas bendicións dos santos e recobrando forzas có doce alimento da caridade, dirixíuse a todas as provincias do Exipto ".

Pensamos que, có que acabamos de citar, queda perfectamente esbozado o itinerario que Egeria debeu de seguir na súa primeira e actualmente perdida viaxe ó Exipto: Alexandria, a Tebaida, e, por último, as terras da Delta do Nilo, onde sería hóspede por case dous días dun bispo ó que, un par de anos antes, coñecera cando non era máis que monxe nun dos moitos mosteiros que entón existían no territorio de Tebas. Dende a Delta, seguiría despois viaxe a Xerusalén.

Os motivos que levaron a Egeria a visitar Exipto parecen claros, tanto no "Itinerario", como na carta de San Valerio: coñecer os escenarios onde transcuriron as vidas dos protagonistas do Novo e o Antigo Testamentos, así coma os cenobios e mosteiros cristianos do Exipto, naquel momento histórico o movemento monacal máis importante que se teña dado nunca. Egeria, non o esquezamos, era monxa. " Beatísima sanctimonialis ", chámaa San Valerio.

Pódese tentar ampliar aínda un pouco máis a parca información que sobre este feito dispomos. Para acadalo debemos de botar man dó "Itinerarium de locis sanctis" (Itinerario dos Santos Lugares), redactado por Pedro Diácono no século XI, en base, principalmente, ó propio "Itinerario" da nosa viaxeira.

Aínda con todas as reservas que pode representar o reconstruír un texto utilizando outro, en parte copia sua, parece que hai elementos suficientes para aceptar que o pouco que sobre Exipto recolleu Pedro Diácono, non debe de ter outra procedencia que a parte perdida do relato de Egeria.

Segundo se desprende do que Pedro Diácono nos informa, Egeria debeu de recoller no Exipto informes un tanto deturpados polo misticismo. Así, dinos que en Menfis existía aínda o pazo que Xosé, o descifrador dos soños do Faraón, "visitaba frecuentemente", os "tronos de Moisés e Aarón", dende onde estes se dirixían ós seus irmáns escravizados, e tamén unha das residencias utilizadas pola Sagrada Familia durante os anos de súa permanencia no Exipto.

Son varios os lugares da terra do Nilo que reclaman este honor. Un dos máis coñecidos é, sen embargo, a cripta da igrexa copta de Abu Serga, no Cairo, venerada xa no tempo da viaxe de Egeria, anque nin ela nin Pedro Diácono, a mencionen. Actualmente, está invadida polas infiltracións das augas do Nilo e hai que visitala, non sin risco, camiñando sobre pontóns.

Sabemos tamén por este texto que no Exipto, "hay moitas pirámides que fixo Xosé para almacenar o gran", afirmación ésta que non se corresponde coa realidade, coma de todos é ben coñecido, mais que repiten tamén outros autores, polo que temos que pensar que se trataba dunha crencia cristiá moi xeralizada naquel tempo.

A seguinte referencia de Pedro Diácono que pode ser atribuída a Egeria, trata sobre a cidade de Heliópolis, situada nas inmediacións do actual aeroporto do Cairo. Alí, a ilustre viaxeira, puido contemplar admirada a casa de Asennet- esposa do patriarca Xosé- e do seu pai Potifera, así coma " unha columna grande, na que o Fénix soe residir cada cincocentos anos".

Da pasada grandeza de Heliópolis, onde efectivamente viviron o sogro e a esposa de Xosé, non resta xa mais que un obelisco de 21 metros de altura de Sesostris I. Outros dous, impropriamente denominados Agullas de Cleopatra, atópanse agora en Londres e Nova York, respectivamente. Calquera deles puido ser esa columna á que acodía puntualmente o Ave Fénix, ó rexurdir das suas cinzas, cada cincocentos anos, da que nos fala.

Que o texto de Pedro Diácono conteña a frase: " anque o Exipto é fertilísimo..." parece indicar que Egeria non se debeu de apartar das beiras do Nilo no seu recorrido. Exipto, ermo e desértico case que nun noventa e cinco por cento da súa extensión é fértil samente na breve banda das marxes do río, o que non parece suficiente para xustificar esta entusiástica afirmación.

E isto é, en síntese, o que desta perdida viaxe de Egeria, podemos coñecer. Quizais algún día teñamos a fortuna de que apareza nun recuncho de calquer biblioteca perdida, o que do seu " Itinerario" falta actualmente, para que podamos asombrarnos aínda máis da súa excepcional aventura.

Xoán Bernárdez Vilar.



ENGATILLADO DE CONDUCTOS
CON SISTEMA "PITTSBURGH"



VENAVAL

VENTILACION NAVAL, S.A. - VIGO



DISEÑAMOS, FABRICAMOS Y MONTAMOS TODO TIPO DE
INSTALACIONES DE AIRE ACONDICIONADO Y VENTILACION
NAVALES.

FABRICA Y OFICINAS: MUELLE DE CANIDO 54 - VIGO
APDO. CORREOS 2.016
TLF. 49 00 12
FAX 49 00 45

¡ RESPIRAMOS UN BUEN AMBIENTE !

ISABEL

¡NUEVA FABRICA EN EL GROVE!



viejo senderito

Mi buen compañero
de todos los días,
que al salir de casa
sendero te hacía.

Lo dijo el poeta
con cierta filosofía,
el camino se hace
siempre que se camina.

Viejo senderito
que de noche y de día,
a cada momento
mis paso seguías.

Mi buen amiguito
que siempre tenías,
que soportarme
idas y venidas.

Y en tus veredas
la hierba crecía,
que en las ausencias
es tu compañía.

Cuando de pequeño
hice correrías,
por tu llano suelo
tú lo agradecías.

Y ya de mozuolo
si tarde venía,
tu me contemplabas
con cierta ironía.

Te acordarás sendero
de los días que llovía,
me manchabas los zapatos
del lodazal que tenías.

También, otras ocasiones
que tarde se me hacía.
refregaba el calzado
que sucios me iban.



Y aquel perro moro
de nuestras vecinas,
de noche me ladraba
cuando me oía.

Maldito canino
que rabias le tenía,
cuando tarde llegaba
él me descubría.

Has visto sendero
en tu diaria rutina,
muchas, muchas cosas
verdades, mentiras,
bautizos y bodas,
días de alegría;
tristezas y llantos
por alguien de familia.

Todo un compendio
de la propia vida,
que tú en la sombra
tienes que vivirla.

Si no hubiera pasos
de la gente viva,
tú sendero mío
no existirías.

Mi viejo sendero
para que prosigas,
dile al Dios eterno
que la vida siga.

Y ya de maduro
de piernas cansinas,
con pasos quebrados
lento me movía.

Si algún día observas
que ya no me miras,
no te aflijas senderito
... otros te caminan.

Edmundo Pardo

DECO-NAVAL, S.L.

DECORACION

- CARPINTERIA
- TAPIZADO DE MUEBLES
- COLOCACION de MOQUETA-SUELOS PLASTICOS
- PAVIMENTOS
- CORTINAS
- PAPEL - PINTURA - BARNIZADO

TOMAS A. ALONSO, 29-BAJO
 TELEFONO 29 63 38
 VIGO

BODEGON O VOSOLAR

NUEVO SALON PARA BANQUETES Y COMUNIONES

Especialidad en
 cousas a brasa



P. Freire, núm. 21
 Teléfono 29.69.37
 BOUZAS (Vigo)

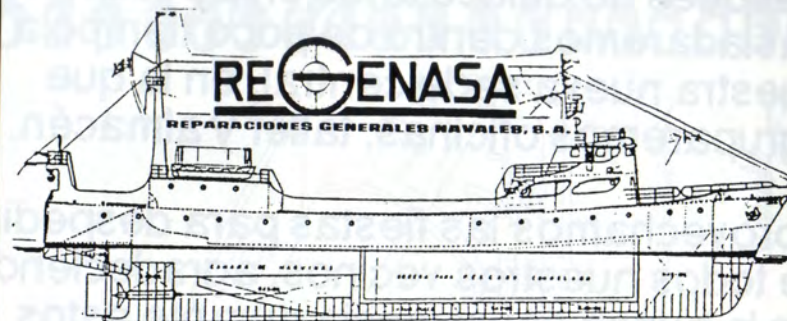

ARMADORES

"REGENASA" LE OFRECE LA SOLUCION DE
 SU AISLAMIENTO Y REPARACIONES NAVALES

- AISLAMIENTO DE BODEGAS, TUNELES DE CONGELACION Y PARQUES DE PESCA:
 A base de inyección de espuma de Poliuretano forrado con tableros "PERMAL" de 11 mm. de espesor en pisos y tableros Fenólicos en el resto.
- AISLAMIENTO DE TUBERIAS DE FRIO:
 A base de coquilla de Poliuretano y estratificación de poliéster.
- AISLAMIENTO DE TUBERIAS DE CALOR:
 A base de coquilla de Fibra de Vidrio forrada con chapa de aluminio anticorrosiva.
- ESTRATIFICADOS DE POLIESTER
- GAMBUZAS FRIGORIFICAS.
- PUERTAS FRIGORIFICAS.
- ACOMODACIONES LLAVE EN MANO:
Comprendiendo:
 Mamparas y Puertas homologadas.
 Techos incombustibles.
 Perfilería.
 Mobiliario de madera.
 Pavimentos.
- ESTUDIOS Y PROYECTOS.
- CARPINTERIA NAVAL.

OFICINA, 4 - TELEFONO: 23 79 30 TALLER: ROADE, 41 - ALCABRE VIGO

Después de quince años en Bouzas, nos trasladaremos dentro de poco tiempo a nuestra nueva sede central, en la que agruparemos oficinas, taller y almacén.

Aprovechamos las fiestas para despedirnos de todos nuestros vecinos, agradeciéndoles la buena convivencia durante estos años.

De cualquier forma, nos quedamos muy cerca, en la carretera de Bayona a la salida de Vigo, y mantendremos un estrecho contacto con nuestros clientes y amigos de Bouzas.

Por lo tanto: ¡hasta siempre!

GRENCO
Iberica

grupo **GRASSO**
la tecnología en refrigeración

Rúa Camilo Veiga, 21. 36208 Vigo
Tel. 986/294850 Fax 986/238730
Delegaciones: Madrid, Barcelona,
La Coruña, Huelva, Las Palmas.

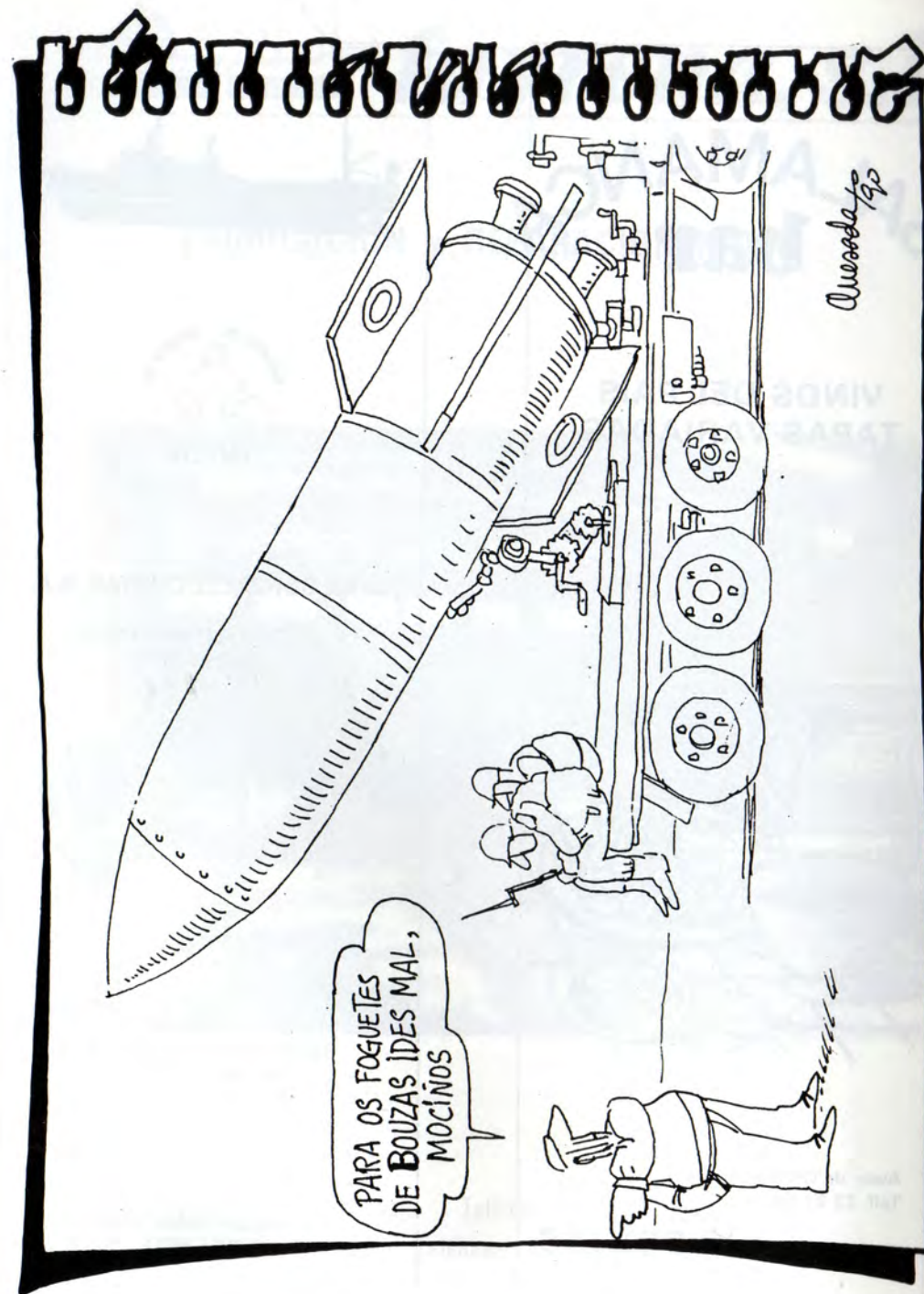

SALAMANCA bar

VINOS DEL PAIS
TAPAS VARIADAS



Avda. de Orillamar, 317
Telf. 23 21 63

BOUZAS



JUAN GONZALEZ COSTAS, S.A.

CORREDOR MARITIMOS
SHIP BROKER

Teléfonos 22 42 07 - 22 20 16
Fax: (986) 43 56 50

Cánovas del Castillo, 12 Bajo
36202 - VIGO



FABRICACION y REPARACION NAVAL



Avda. Orillamar, 225 - bajo Teléfono 20 13 25 - Bouzas - VIGO
NAVE - Ctra. Vincios-Vigo, km. 8 Teléfono 46 82 68 - GONDOMAR (Pontevedra)



GARAGE **BOUZAS, S.L.**

**GRUAS Y TRANSPORTES
CARGAS COMPLETAS
EN PEQUEÑO TONELAJE PARA TODA ESPAÑA**

C/. Tomás A. Alonso, 196
Teléfonos: 23 64 72 - 29 06 76
36208 VIGO





ME
 © 1984 JOM ZASUOE

MECANICA EN GENERAL

Tómas A. Alonso, 249 - 23 75 51 BOUZAS 36208 VIGO

exclusivas galicia, s.a.

Belgicast



LA AUXILIAR NAVAL S.A.



CONAU, s.a.

Eurotrónica, s.a.



Westfalia Separator Ibérica, S. A.

echauri s.a.

Facet

ZODIAC saspa

Apartado 2002 (Bouzas) VIGO - Eduardo Cabello, 1 (Orillamar, 327)

Telfs.: 29 82 44 - 29 84 04 36208 VIGO

PROGRAMACION RELIGIOSA





FAVOR EN LA AFLICCIÓN

"Si el afligido invoca al Señor, El lo escucha"

Nunca ha faltado la aflicción en este mundo, y, consecuentemente, siempre hubo afligidos. Ciertamente: hombres y mujeres de todos los tiempos han justificado el título de *valle de lágrimas* con que designamos frecuentemente el espacio donde se desarrolla nuestra vida, desde la cuna hasta la sepultura. Tampoco es menor verdad reconocer los esfuerzos que se han hecho a través de los siglos para eliminar todos aquellos factores que, a juicio de los hombres, acarreaban la aflicción. Pero frecuentemente sucedió que lo que para unos fue fuente de satisfacciones, más o menos justas, para otros fue todo lo contrario. La esclavitud, por ejemplo, podía satisfacer el ansia de comodidad de unos pocos, al paso que suponía la abyecta servidumbre de multitudes. La incapacidad de los hombres para eliminar el dolor y la aflicción es tan notoria, que no vale la pena detenerse en demostrarlo con más argumentos que aquellos que nos ofrece la experiencia.

Tampoco las estructuras e ideologías que prometían una especie de *paraíso en la tierra* corrieron mejor suerte que los esfuerzos personales. En este sentido, el fracaso fue bastante clamoroso y doloroso. La pena es que tardemos tanto tiempo los humanos en tomar conciencia de este fracaso. Por ceñirnos a épocas no demasiado lejanas citemos la Revolución Francesa y la Bolchevique: ¿qué quedó de aquella famosa trilogía *libertad, igualdad y fraternidad*, en el primer caso, y del *utópico paraíso* en el segundo. Sencillamente, se ha pretendido ignorar que ninguna aflicción tendrá otro remedio y otro sentido, que el que nos proporciona el *Gran Afligido* de y para la humanidad, para cada hombre en concreto. Al margen de la Cruz de Cristo, cuantos esfuerzos se realicen para eliminar, o siquiera dar sentido a la aflicción, quedarán condenados al fracaso de antemano.

Con frecuencia se nos echa en cara a los cristianos cierto empeño en obligar a los no practicantes o no creyentes a aceptar la doctrina de Cristo, como si dicha doctrina sirviese única y exclusivamente para dar una respuesta a los que esperan un *cielo nuevo y una tierra nueva donde no habita el dolor, ni a aflicción*. Y la verdad es que la doctrina del Crucificado contiene unos valores humanos verdaderamente imprescindibles, si queremos un hombre cabal, capaz de convivir con sus conciudadanos y de ser útil a la comunidad humana en la que le haya tocado vivir. Por eso un hombre sin Cristo es una persona incapaz de alcanzar una realización plenamente humana.

Motivos de aflicción hay en abundancia; con frecuencia nosotros mismos, al vulnerar las exigencias de la ley moral inscrita en la conciencia de cada uno, nos causamos aflicciones y dolores. Por eso es indispensable saber a quién acudir para salir con victoria de dichas circunstancias penosas. En Bouzas, tenemos al Buen Jesús de los Afligidos dispuesto a escucharlos. Pero ¿acudimos a El con tal fe y confianza que merezcamos ser escuchados?

L. Puga, Párroco



PROGRAMACION RELIGIOSA

SABADO DIA 30 DE JUNIO

20,00 - Solemne Funeral de la Cofradía del Stmo. Cristo, con evocación a cuantos Cofrades, familiares y boucenses en general nos han precedido.

JUEVES DIA 5 DE JULIO

20,00 - Novena en honor del Stmo. Cristo. Estando la parte musical a cargo del Coro Parroquial "Singladuras".

MIERCOLES DIA 11 DE JULIO

20,00 - Solemne Triduo, durante el cual disertará el Rvdo. P. D. José Antonio Fernández Recuna, Licenciado en Teología Espiritual. La parte Musical estará a cargo del Coro Parroquial "Singladuras".

SABADO DIA 14 DE JULIO

12,00 - Misa dentro de los actos programados en Homenaje a nuestros Mayores.

DOMINGO DIA 15 DE JULIO

12,00 - Misa Solemne con sermón del Rvdo. P. D. José Antonio Fernández Recuna. La Coral "Casablanca A Marosa" será la encargada de la parte Musical. Presentará la tradicional Ofrenda al C.N. Comandante Militar de Marina de Vigo Ilmo. Sr. D. Manuel Castañeda Turmo.

21,30 - Procesión con la imagen del Buen Jesús de los Afligidos. Será presidida por Jerarquías Eclesiásticas y Clero Parroquial, Autoridades Provinciales, Civiles y Militares, así como por la Excm. Corporación Municipal de Vigo, Cofradía y Gremios. El ángel estará representado por la niña Raquel Alejandro Arias. El Estandarte de la Cofradía, lo portará la Familia Freire Mogin.

LUNES DIA 16 DE JULIO

20,00 - Misa Solemne en honor a Ntra. Sra. del Carmen, con plática del Rvdo. P.D. José Antonio Fernández Recuna, siendo el Coro Parroquial "Singladuras" el encargado de la parte musical. Seguidamente procesión así como la bendición del Mar.

MARTES DIA 17 DE JULIO

13,00 - Misa Solemne con panegírico del Rvdo. P. D. José Antonio Fernández Recuna. -La Ofrenda estará a cargo del Sr. D. José Manuel Muñiz Rios, Presidente de la Asociación Española de Titulados Náuticos Pesqueros. Estando a cargo de la parte musical el Coro Clerical.

21,00 - Procesión con el paso "La Pesca Milagrosa", presidido por el Clero Parroquial, Autoridades Civiles y Militares, así como Cofradías, que estarán acompañados por grupos ataviados con diversos trajes típicos de nuestra tierra. La niña Sabola Lorenzo Montenegro García representará al ángel.



MERCERIA GESTOSO

LENCERIA Y CORSETERIA

Lanas "ARDILLA" y "PRESENCIA"

ALFREDO BRAÑA, 13
Teléfono: 23 33 23
BOUZAS

COMESTIBLES JESUS CABANAS



C/. Herreros, 28 — BOUZAS
Teléfonos 23.21.41 - 37.34.65

VIGO



Mosfer, s.l.

ELECTRICIDAD

- Instalaciones comerciales y reformas
- Instalaciones industriales
- Reparaciones T.V. Radio y Estereofonia
- Instalaciones en viviendas
- Reparaciones en general
- Taller electromecánico
- Puertas automáticas MANUSA
(Servicio Técnico)

Alfredo Brañas, 5
Teléfonos 23 28 59
29 82 08

Bouzas-VIGO



PROGRAMACION POPULAR

HISTORIAL DE LAS BANDAS DE MUSICA QUE NOS VISITAN

Por el pequeño espacio del cual disponemos, esta es una pequeña sinopsis del dilatado historial de cada una de las Bandas de Música que este año nos dedicarán lo más exquisito de su repertorio:

BANDA DE MUSICA MUNICIPAL DE VILLANUEVA DE AROSA, fundada en el año 1.890, durante todo este largo tiempo estuvo dirigida por varios profesores, participó en numerosos certámenes, obteniendo el 1º Premio el año 1.986 en la Villa de Cangas, es una de las más veteranas bandas de Galicia. Estando dirigida actualmente por el profesor D. Juan Manuel Bouceta Lago. Siendo el año pasado su primera actuación en nuestras fiestas, y arrancó los aplausos y admiración del público.

BANDA DE MUSICA CULTURAL DE LALIN, fué fundada en el año 1.975, siendo formada y organizada por varios profesores de diferentes agrupaciones de los alrededores de la comarca que estaban a punto de disolverse. Siendo su primer director fundador D. Claudio González. Son numerosos los éxitos conseguidos por esta agrupación musical, actuando en numerosos certámenes, entre los que destacan los Actos Florales de Burgos, inauguración del Centro Gallego de Lisboa y diversas actuaciones en Buenos Aires (Argentina) ante nuestros emigrantes gallegos. En la actualidad está dirigida por el profesor D. Fernando Vázquez Arias, siendo al mismo tiempo profesor del Conservatorio de Música de Lalín.

BANDA DE MUSICA LA LIRA DE RIBADAVIA, considerada como la banda decana de Galicia, fué fundada en el año 1.840. Son numerosísimos los triunfos conseguidos en tan dilatado historial, a los cien años de vida ganó el 1º Premio del Certamen celebrado en Orense, entre las más afamadas bandas de Portugal, Valencia, y Galicia. El más recientemente conseguido fué en el Certamen-Concurso de su 150 aniversario, alternando con la Banda de Música Municipal de Santiago y Escuela Naval Militar de Marín. Siendo numerosos los directores con que contó esta agrupación, destacando entre otros los Sres. Bouzas, Campa y Camilo Veiga. Estando actualmente en el cargo el profesor D. Manuel Vázquez Gregorio.

Esperamos que los amantes de este género musical de nuestra Villa y todos aquellos que nos visitan con motivo de nuestras fiestas, se sientan satisfechos con las actuaciones y conciertos que a lo largo de estos entrañables días nos dedicarán las mencionadas agrupaciones musicales.

Lino Comesaña Lago



PROGRAMACION POPULAR

VIERNES DIA 13 DE JULIO

(Día de Nuestra Juventud)

- 21,00 -Pregón de Fiestas y lanzamiento " Do Foguete " desde la Casa Rectoral, el cual será pronunciado por nuestro joven convecino Juan Ramón Álvarez Cid.
- Con actuación del colectivo de gaitas " Alfolies " y el grupo de baile " Doito", que dirigidos por el profesor D. Faustino Jesús García Pereira, nos dedicarán bailes de nuestra tierra.
- Pirotécnica Goulla de Baión (Villagarcía), será la empresa encargada de las tiradas de fuego de explosión de las presentes fiestas.
- 21,30 -Solara y Marimba, grupos orquestales, abrirán el comienzo de nuestras Fiestas con su actuación de música bailable en la Avda. de Eduardo Cabello.
- 22,20 -La Empresa luminotécnica Electro-Miño de Guillarey (Tuy), inaugurará la artística iluminación del recinto ferial.

SABADO DIA 14 DE JULIO

(Día de Nuestros Mayores)

- 10,00 -La Banda de Música Municipal de Villanueva de Arosa, realizará dianas y alboradas por las calles de la Villa, y nos ofrecerá los conciertos del día.
- 12,00 -Desfile de Gigantes y Cabezudos, acompañados por el grupo de gaitas" Alfolies" recorriendo las calles de nuestra Villa.
- 20,00 -Embajadores y Paraiso, conjuntos musicales, nos ofrecerán en la Avda. de Eduardo Cabello los ritmos del momento.



PRODUCCIONES

ARTISTICAS

Día y Noche

ORQUESTAS Y GRUPOS EN EXCLUSIVA

ORQUESTA MARAZUL	17 Comp	4 Cantantes 4 Chicas
ORQUESTA SOLYMAR	10 Componentes	3 Cantantes 2 Chicas
ORQUESTA MUNDO NOCHE	12 Componentes	3 Cantantes 2 Chicas
ORQUESTA CIUDADEVIGO	10 Componentes	3 Cantantes 2 Chicas
ORQUESTA ULTIMAFASE	9 Componentes	2 Cantantes 1 Chica
GRUPO BRUMA	5 Componentes	1 Chica
GRUPO IMAGEN	5 Componentes	1 Chica
GRUPO ACIREMA	5 Componentes	1 Chica
GRUPO NUVES	5 Componentes	1 Chica
GRUPO AMARACA	5 Componentes	1 Chica
GRUPO LIBERTAD	6 Componentes	1 Chica
GRUPO CLUB NAVAL	6 Componentes	2 Cantantes 1 Chica

ORGANIZAMOS SUS FIESTAS CON LOS MEJORES PRECIOS

TAMBIEN ALQUILAMOS PALCOS

OFICINA PRINCIPAL:

Areal, 58 - 60, 1º Ofic. C
Teléfs.: (986) 22 67 84 (OFIC.)
43 78 2535 71 64 (PARTS.)
22 73 47 (PERM.)
VIGO - 36201

SUCURSALES

CORUÑA: (981) 63.66.84
EL GROVE: (986) 73.29.98
MUROS: (981) 76.32.47

DOMINGO DIA 15 DE JULIO

(Nuestro Día Mayor)

- 10,00** -La Banda de Música Cultural de Lalín, nos amenizará con alegres pasacalles, anunciando el comienzo del día Mayor de nuestras Fiestas.
- 13,30** -Gran Concierto, con sesiones de tarde y noche, por la mencionada agrupación.
- 20,00** -Nocturnos y Nova Festa, conjunto musical y orquesta espectáculo, nos dedicarán una variada gama de bailables.
- 23,00** - " IX FESTIVAL DE ARTE PIROTECNICO DE LUZ Y SONIDO DE LA RIA DE VIGO-VILLA DE BOUZAS ", con la gran tradicional tirada de fuegos de lucería de fantasía que estarán a cargo de Pirotécnia " A Caballer Llorens, S.A. " de Moncada (Valencia), con premios en el Festival Internacional de Valencia, Semana Grande de Bilbao, Festival Internacional de San Sebastian y de Mónaco, ganadora del Festival de Bouzas-89 y realizadora de la gran quema de Fallas de San José (Valencia) 1.990. Y Pirotécnia Golpe, S.A. de Guisamo (La Coruña), con premios en Cannes, La Coruña, Bouzas-83 , Aviles y felicitación de la Alcaldía de Santiago en 1.986 y 87. Este policromado espectáculo está patrocinado por el Excmo. Ayuntamiento de Vigo. El Jurado estará compuesto por artistas y expertos en Pirotécnia, y estando presidido por Dña. Maria Xosé Porteiro García, Concejala de Cultura del Excmo. Ayuntamiento de Vigo.

LUNES DIA 16 DE JULIO

(Día de la Gente del Mar)

- 10,00** -La banda de Música La Lira de Ribadavia, hará su entrada en la Villa con dianas floreadas y pasacalles. Estando a su cargo los conciertos del medio día, tarde y noche.
- 20,00** -Nova Palma y Nova Banda, Orquestas espectáculo, nos ofrecerán su actuación en la Avda. de Eduardo Cabello.

MARTES DIA 17 DE JULIO

(Día de los Patrones)

- 10,00** -La Banda de Música Municipal de Villanueva de Arosa, con alegres pasacalles abrirá el comienzo de este último día de fiesta, dedicado a nuestros marineros " Peregrinos del Mundo ". Siendo los conciertos del día a cargo de la mencionada Banda.
- 20,00** -Poceiro y Casablanca, Orquestas atracción nos amenizarán este día con su variada actuación, cerrando los festejos del presente año.



PROGRAMA DE CONCURSOS



CA
GRAFICA

PUBLICACIONES

C / Aragón, n.º 201-Interior
Telefono 986 / 373539 - VIGO-6



FIESTAS DE BOUZAS 1.990

Por favor, dejenme por una vez sin que sirva de precedente que durante estas fiestas nuestras, sea feliz, que no habra la correspondencia, ni escuche quejas del vecindario, ni siquiera caiga en la tentación de abordar uno de esos temas que siempre guarda uno en la recamara.

En estas fiestas de Bouzas, con Nuestro Cristo de los Afligidos Presidiendolas, solo queremos ver más cosas gratificantes y gratas en nuestro entorno, permitimos en estas fiestas que seamos benevolos con todo el mundo y que digamos eso de.. "TODO ER MUNDO ES GUENO".

Dicen que las comparaciones son odiosas y que nunca hay que hacer caso a quien abuse de ellas. Dicen bien, ya que siempre es mejor creer que uno ve algo por primera vez, que empezar a divagar sobre cual de las ultimas fiestas gusto más al personal.

Nadie debe llamarse a engaño. Estas no son unas fiestas cualquiera porque estas fiestas, sabrosas, insuficientes, interesantisimas, esperan por lo menos la continuidad.

Le quedan todavia muchas paginas por escribir, mucho tiempo que paladear, en estas fiestas de apretadas emociones, de esperanzas siempre renovadas, donde lo más importante es que todo el mundo sea un poco mejor y un poco más feliz.

Y por último los concursos, de los cuales los que gozan de mayor prestigio son los de pesca, de llave y petanca y para los más pequeños, los de rotura de globos, carreras de sacos, carrera de tres pies, que incorporamos este año, de manera que tambien la grey infantil se divierta y participe.

Este año se continua con el concurso de Dibujo, patrocinado por Coca Cola, que esperamos, que de año en año continúe a más, el desfile de Cabezudos, los pasacalles con grupos de gaitas y los bailes regionales, etc. Este año se incorpora tambien un desfile de modelos infantiles con la elección de la reina infantil de nuestras fiestas y su corte de Damas de Honor, así como la Elección de la Reina de las Fiestas de Bouzas 1.990.

Alguna de las cosas se van perdiendo, pero otras se van poniendo; la intención es renovación, manteniendo todo lo fundamental y tradicional.

Habra campeonato de Mus, exposición de dibujos etc.

Y dejé para el final aproposito, un acto tal vez de los más emotivos. La comida de los marineros y los patronos de la tercera edad, como Homenaje a nuestros mayores, donde se hace entrega de obsequios a aquellas personas que siempre lucharon por Bouzas y se han hecho acreedores de nuestro reconocimiento, tambien se hace entrega de los premios del concurso de dibujo a los mas jovenes, como muestra de union entre las distintas generaciones.

Homenaje a los hombres del mar, a esos hombres arriesgados y trabajadores, que realizaron su lucha incesante, de riesgos fortisimos para extraer la riqueza que el mar guarda en su interior.

Felices Fiestas de Bouzas 1.990

Fdo. Jesús Sandin Mesonero

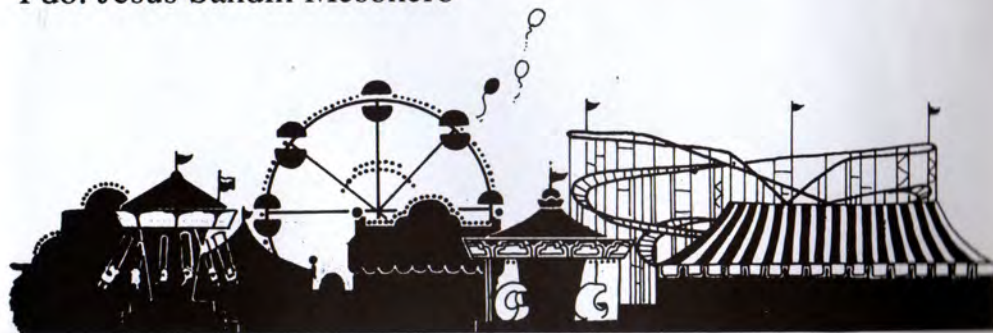

PROGRAMACION DE CONCURSOS

DOMINGO DIA 8 DE JULIO

08,00 -Tradicional y popular Concurso de Pesca en su XV edición, en aguas de nuestra Ria.

SABADO DIA 14 DE JULIO

17,00 -Entrega de premios del Concurso de Dibujo, patrocinado por Coca-Cola en el Liceo Marítimo.

DOMINGO DIA 15 DE JULIO

10,00 -Concurso de Llave para Aficionados, en el recinto del Centro de la Tercera Edad.

LUNES DIA 16 DE JULIO

11,00 - Concursos variados para la grey infantil y juvenil, con premios a la participación y ganadores, en la Alameda de Suarez Llanos.

12,00 - Concurso de Pateiro.

19,00 -VIII Concurso de Llave para equipos Federados, en la Alameda de Suarez Llanos, con participación de los mejores equipos del presente año.

MARTES DIA 17 DE JULIO

19,00 -VIII Concurso de Petanca para equipos Federados, con la participación de los primeros equipos de la Liga, en la Alameda de Suarez Llanos.

20,30 - II Travesía Toralla- Bouzas de traineras.

21,30 -Entrega de premios de los diversos concursos celebrados durante las Fiestas, en el Liceo Marítimo de Bouzas.



Bodegas Marqués de Vizhoja



Finca la Moreira Arbo (Pontevedra)

Dirección Comercial Avda. Atlántida, 117 36208 VIGO Telf.: (986) 23 69 64

INDICE

	Teléfono	Pág.
A		
Ardora, S.A.	297188	21
Arconvigo, S.L.	202062	60
B		
Banco Hispano Americano	233198	45
Bar Bouzas	233174	60
Bar Plaza	200200	56
Bar Salamanca	232163	72
Bodegón O'Voso Lar	296937	68
Bouzas Motor - Vigo	237551	76
C		
C.A. Gráfica, S.A.	373539	86
Cafeteria Restaurante Liceo Marítimo	209673	20
Cafeteria Verano	204117	57
Cafe-Bar Chamadoira	235051	38
Calzados Venus	431342	56
Caixavigo	431133	61
Carnicería Mari Carmen	293505	34
Central de Efectos Navales	206266	32
Cía. Española de Pinturas International, S.A.	290712	10
Comercial L. Senra, S.L.	295024	28
Comestibles Jesús Cabanas	232141	80
Confecciones Ariel	232263	16
Conservas Bernardo Alfageme, S.A.	231500	3
Construcciones Navales P. Freire, S.A.	233000	C/P.
Corredor Marítimo Juan M. González Costas	224207	72
Cristalería Rama	239591	32
D		
Deco-Naval, S.A.	296338	68
Demegasa	294350	29
Dispre, S.L.	486284	40
E		
Edelma, S.L.	253400	24
Efectos Navales Corona, S.A.	233632	36
Efectos Navales Fernández Vila, S.L.	231049	17
Efectos Navales Orio y Cía, S.A.	231217	34
Electricidad Carpe	209478	16
Electricidad Mosfer	232859	80
Electromecánica Cerdeira, S.A.	204820	56
Exclusivas Galicia, S.A.	298244	76
F		
Fayrena, S.L.	201325	73
Ferretería Laspiur, S.A.	712227	48
Frigoríficos de Vigo, S.A.	232300	5
Fotocolor	234353	16
G		
Galletas Gullón	237827	12
Gama Aplicaciones Industriales, S.L.	274019	44



1990

PRESIDENCIA

Paulino Freire Gestoso

VICE - PRESIDENCIA

Luis Bastida González

DELEGADO DEL EXCMO. AYUNTAMIENTO DE VIGO

Maria Xosé Porteiro García

JUNTA DIRECTIVA

Campos Iglesias, Buenaventura; Comesaña Lago, Lino; Comesaña Rodríguez, Luis Javier Fernández Ruiz, Fernando; Fernández Ruiz, José Emilio; Freire Gobantes, Jorge Gestoso Vda. de Freire, Manuela; Lourido Toraya, Toñi; Moral Alves, Santiago A. Pérez Pérez, José María; Puga Vidal, Laureano; Pujales Vieitez, Jesús María; Sandin Mesonero, Jesús; Vidal Gestoso, Teodomiro.

COLABORADORES CON LA PRESIDENCIA

Amor de Dios, Candido; Armada Riveiro, Casimiro; Fernández Fernández, Flor Fernández Fernández, Cristina; Fernández González, Victor; Fernández Rodríguez, Adolfo; García Lago, José Manuel; Larrán Freire, José Angel; Pérez Larrán, Fanny; Plana Lourido, Emilio; Rodríguez Vaamonde, Manuel; Zamora Castro, M^a del Carmen.

COFRADIA DE SAN PEDRO

Montenegro Bastos, Santiago (Patrón Mayor); Armada Barreiro, Jesús; González Comesaña, José; Olla Fernández, Enrique.

COLABORADORES

Gestoso Bastos, Alfonso; Godoy Marcial, Guillermo; González Lobato, Ramón; Montenegro Gestoso, Enrique; Pedrosa Angel, Antonio; Villanueva Barreiro, Manuel.



H Z I C H E

Garage Bouzas, S.L.	236472	74
Gonsusa	424560	8
Greco Iberica, S.A.	294850	70
Guillermo C. Avendaño, S.L.	237069	49
I		
Ignacio Martínez, S.L.	295049	36
Industias Faro, Sdad.Coop.Lda	290712	41
Industrias P. Freire, S.A.	232900	C/P
Industrias Proa, S.A.	231613	26
Infico	239661	37
Inoxidables de Galicia, S.A.	293322	C/P
Isabel	- - -	66
J		
José Molares Alonso, S.A.	434433	7
L		
León Marco, S.A.	890458	33
M		
Maga-Vigo, S.L.	209478	32
Merceria Gestoso	233323	80
N		
Naviera C. Molares, S.A.	434433	6
P		
Panaderia Damaso	231725	28
Papeleria López	233933	16
Pasteleria La Unión	232358	54
Peluqueria Lito	238642	32
Pesaiba	326000	6
Pesquerias P. Freire, S.A.	236132	24
Pinturas Hempel, S.A.	235290	96
Producciones Artísticas Día y Noche	226783	84
R		
Regenasa	237930	69
Retrasol, S.A.	236145	4
R. Andrade, S.A.	346633	38
S		
Seguros la Unión y El Fenix Español	436622	22
Seguros Mutua de Riesgo Marítimo	438353	53
Servicios Submarinos Eda	296540	52
Sdad. Seguros Mutuos Marítimo de Vigo	432933	2
T		
Talleres Gestoso, S.L.	232660	48
Talleres Mecánicos Ruiz	232325	20
Talleres Otero	237586	52
Tecpol, S.L.	472322	18
Tesol, S.L.	293114	25
Transportes Reiriz	291585	34
Tridente, S.A.	230774	42
V		
Venaval	490012	65
Vinos Marqués de Vizhoja	236964	92
Viveres La Italiana-Juan Alvarez e Hijo	232925	42

Más de 300 buques españoles nos dan la razón

HEMPEL'S Antifouling NAUTIC

Autopulimentantes para pesqueros



PINTURAS HEMPEL, S.A.

c/. Rocio, 6 - T.(986) 23 52 90 36208 VIGO

AGRUPACION DE EMPRESAS PAR

DIST



INOX

C.º del Caramuxo, 19 - Telf. 29 33 22
36213 V I G O - Fax 20 18 88

TOD

CHAPAS

BARRAS

TUBOS SOLDADOS

ESPERAMOS SUS L

C.º del Caramuxo, 19 - Telf. 29 33 22
36213 VIGO - Fax 20 18 88



INOXIDABLES DE GALICIA.S.A

Pocomaco, A-2
15190 LA CORUÑA - Fax 10 37 10

C.º del Caramuxo, 19 - Telf. 29 33 22
36213 V I G O - Fax 20 18 88

REFREY HACE MODA

...y la borda!



FELICES
FIESTAS



REFREY

Fabricantes

INDUSTRIAS P. FREIRE, S.A.

Telfs (986) 232900-08-09 - Teleg REFREY - Postal PO Box 2001 - Telex 83024 frey e
36208 VIGO/Spain

