



X JULIO do 15 ao 19

Festas de
BOUZAS 88

m.ruiz



CNPF

CONSTRUCCIONES NAVALES P. FREIRE, S. A.

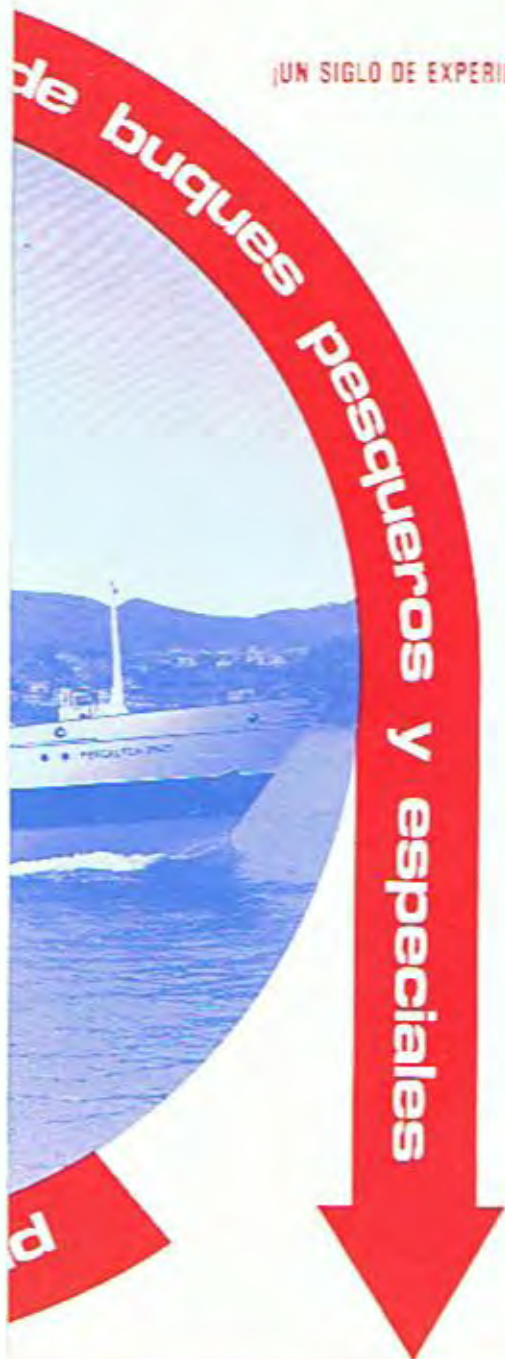

¡UN SIGLO DE EXPERIENCIA!

P. FREIRE, S. A.

3217 CNPF
001 VIGO-ESPAÑA



BERNARDO ALFAGEME, S. A.

conservas de pescados, mariscos y platos preparados

Tomás A. Alonso, 186 - 36208 VIGO - Apartado de correos 1570 - 36200 VIGO

Teléfono: 988 / 20 39 00 - Telex: 83086 GEME E - Telefax: 988 / 20 31 52

Unidos en una mutua para lograr seguridad

El riesgo de la pesca
no debe
convertirse en aventura.

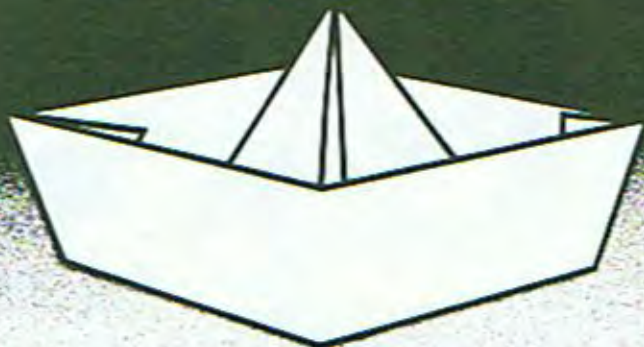

Navegación Pesquera
Aparatos radio-electrónicos, Aparejos,
Seguros Pesca, Desembolsos, Equipaje Tripulaciones, etc.

SOCIEDAD DE SEGUROS MUTUOS MARITIMOS DE VIGO

Desde 1895

Avda. García Barbón, 12-2.º-Telfs. 432933-433492
Telex: 83128 MUTU. Vigo

Fax - 43 70 47



Fábrica de redes
**LEON MARCO
PRAES**

Marcas Registradas

LEOFIL

NYLON

LEOPLÉN

POLIPROPILENO

LEOMAR

POLETILENO



CASA FUNDADA EN 1924

Tel: 890458-890462. Apdo: 10. Tlx: 66610 LMPR E
VILLAJYOSA-ALICANTE

PESQUERIAS



PAULINO FREIRE, S.A.

CASA FUNDADA EN 1912

PESCADOS Y MARISCOS CONGELADOS
EN ALTA MAR



CENTRAL:
San Miguel, 1
Teléfonos 23 61 32 - 29 65 08
Apart. 2.001
Direc. Teleg. Refrey pesca
FAX: 20 12 51
VIGO (BOUZAS)

AGENCIAS:
LA CORUÑA:
Concepción Arenal, 5.
Telfs. 28 82 92 - 29 43 19
CADIZ: Santo Domingo, 1.
Telfs. 27 44 00 - 27 44 04
STA. CRUZ DE TENERIFE:
San Francisco, 65.
Telfs. 28 23 40 - 28 13 06

TALLERES MECANICOS RUIZ

Emilio Ruiz

MECANICA EN GENERAL

Alameda Suárez Llanos, 10
Teléfonos 23 23 25 - 23 29 62
BOUZAS - VIGO

FRIGORIFICOS DE VIGO, S.A.

Factorías frigoríficas del puerto de Vigo.

BERBES: FACTORIA 421377 CAMARAS 421699

ORILLAMAR: OF 232300 FACTORIA 231603

FABRICACION DE HIELO
CAMARAS FRIGORIFICAS
SALAS DE MANIPULACION
CONGELACION RAPIDA
IMPORTACION Y EXPORTACION DE PESCADO





Ciento veintitrés años de seguridad.

La Unión y El Fénix Español lleva ciento veintitrés años, desde su fundación en 1864, velando por la seguridad del hombre y sus bienes.

Asegurando sus industrias, sus viviendas,

sus buques, el fruto de su esfuerzo y su trabajo en campos y ciudades.

Y hasta el valor supremo de la vida.

Durante más de un siglo La Unión y El Fénix Español ha ido creciendo y ayudando a crecer. Brindando su protección como una mano amiga, sólida y firme, a sus miles de asegurados.

Mirando con seguridad hacia el futuro, con la confianza que ofrecen ciento veintitrés años de existencia.

LA UNION Y EL FENIX ESPAÑOL

Para estar bien seguro

SUBDIRECCION EN VIGO: Agencia de Seguros González-Blanco, S.A.
Urzáiz, 5-2.^º - Teléfonos: 224835 - 224836 - 435874 y 436622

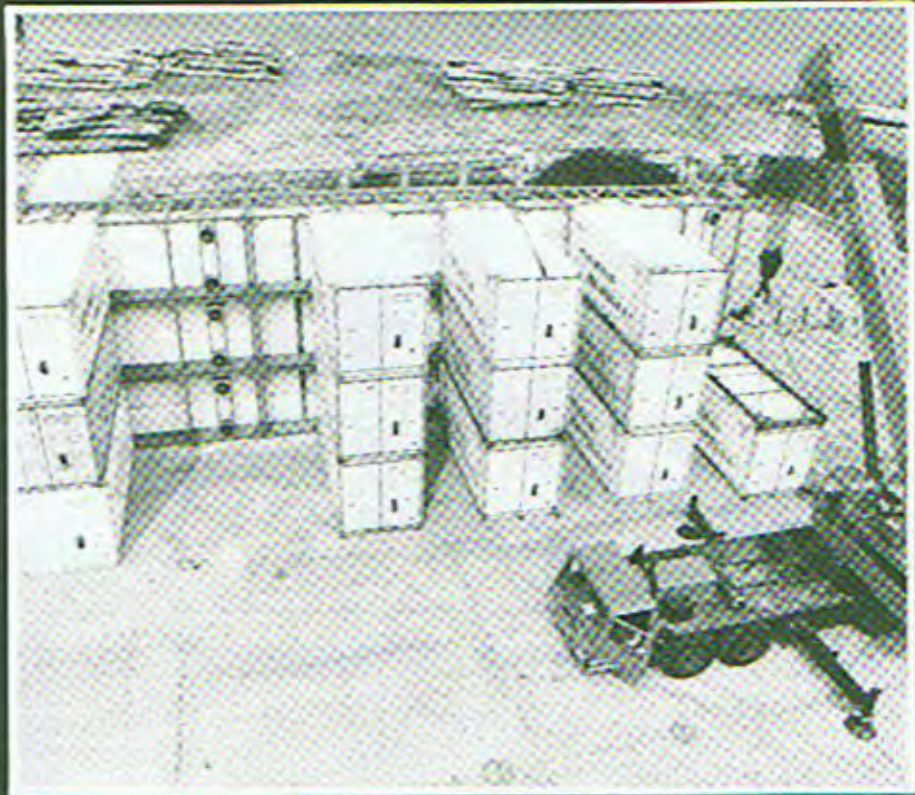

JOSE MOLARES ALONSO, S.A.

TERMINAL FRIGORIFICA DE CONTENEDORES



Oficina: García Ollóqui, 6 - 1.º - Telf. 43.44.33
V I G O

NAVIERA C. MOLARES, S.A. NAVIMOL

BUQUES LOGISTICOS - FLETES FRIGORIFICOS



Oficina: Garcia Olloqui, 6 - 1.º Telf. 43.44.33
VIGO

PESAIBA

BACALAO

Factoría: Domayo-Moaña - Telf. 32 60 00
Oficina: Garcia Olloqui, 6-1.º Telf. 43.44.33
VIGO



programa
de
festexos



Rouzas '88

TESOL, S.L.

TODO EN SOLDADURA

AVDA. ORILLAMAR, 175
TELEFS. 293759 - 293114
VIGO-8

Pedro González Aguilera
Pedro González Abal

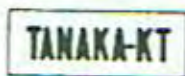
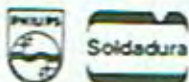

(JAPON)
Máquinas de oxi-corte, etc.



(U.S.A.)
OXI-CORTE
SOLDADURA
Y CALENTAMIENTO



(JAPON)
Contadores de gas
Detectores de fuga de gas



(U.S.A.)
Toda la gama de aparatos
y accesorios
para instalaciones de G. L. P.
y equipos de depósitos
NH₃ y G. L. P.



(SUECIA)
Sopletes, Estañadores, etc.
Butano-propano

BLACKMER

(U.S.A.)
Bombas y equipos
de trasvase para G. L. P.



LIBRO PROGRAMA

Año XXXVII - Julio 1988

DIRECCION

Jesus M.* Pujales Vitez

COLABORACION

Alberich Torquis, Carmen
Bernárdez Villar, Xoan
Castañeda Turmo, Manuel
Diego Pérez, Antonio
Freire Gestoso, Paulino
Montenegro Bastos, Santiago
Pardo Fernández, Edmundo
Porteiro García, M.* Xosé
Puga Vidal, Laureano
Pujales Estévez, Baltasar
Rivera González, José Antonio
Rozas Sanjuas, Gloria
Soto Ferrero, Manuel
Vázquez Gil, Lalo

SERVICIO FOTOGRAFICO

Fernández González, Victor
Freire Costas, Consuelo
López Figueró, Fernando

ILUSTRACIONES

C.A. Gráfica

IMPRESION

C.A. Gráfica

PORTADA

Ruiz Márquez, Miguel

EDITA

Comisión de Fiestas
Aptdo. 2011 Bouzas-Vigo.



PINTURAS **PROA**

INDUSTRIAS PROA, S. A.

APARTADO 280 - TELEFONOS 23 16 13 y 23 18 30

V I G O

FABRICACION DE PINTURAS Y ESMALTES
PARA

MARINA, INDUSTRIA Y DECORACION



Delegaciones en:

Madrid, Barcelona, Gijón, Las Palmas, Victoria, Salamanca,
Algeciras, El Ferrol, etc.

SUMARIO

	Pág.
Pregón	15
Saludo do Alcalde	19
Palabras del Presidente	23
Saluda del Comandante de Marina	27
Palabras Cofradía de San Pedro	37
Saluda Asociación de Vecinos	39
Los Peces (Centolla)	43
O Mito Arturico Na Nosa Literatura	45
Saluda Liceo Marítimo	53
Tríptico de Sonetos Al Mar	55
"A mi me dice mucho" El lenguaje de la Imagen del Buen Jesús"	57
Rápido de Bouzas	61
Páginas Gastronómicas	63
Mira a lo alto allá arriba	69
Vigo Versus Bouzas	77
Programa 88	81
Comisión de Fiestas	89
A nuestra Virgen del Carmen	91
Índice General	93
Hombres de la Mar	95

INDICE FOTOGRAFICO

Foto Dibujo "Iglesia"	29
Página de Humor - Fernando Quesada	32
Foto "Antigua Bahía de Bouzas"	41
Foto "Remeros Batel del Liceo Marítimo"	52
Foto "Rápido de Bouzas 2.ª Regional"	62
Foto Aérea "Vista General de Bouzas"	63

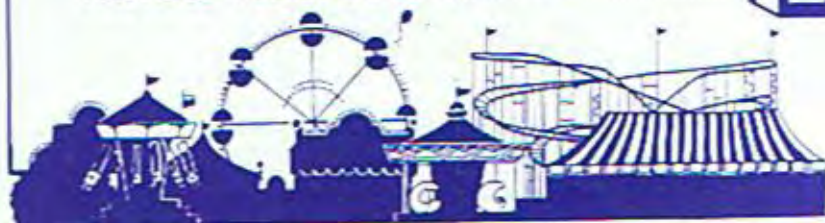

Benquendos veciños e veciñas de Bouzas:

Seica vou te-la grande honra de se-la primeira muller que inaugura esta fermosa festa coa lectura do pregón. Quérovos por elo da-las gracias, ó tervos acordado de min: primeiro no meu nome propio, e deseguido no de tódalas mulleres viguesas a quen me atrevo a tentar representar neste momento. Non me negaredes que era xusto darnos ás mulleres esta ocasión cando tanto temos traballado a carón dos homes.

Por iso quero hoxe ter un recordo especial para as mulleres de Bouzas. Para esas nais, fillas, irmás ou esposas que se axionllaron no decurso dos séculos ó pé do santísimo Cristo dos Afrixidos, pregándolle protección para os homes que batallaban coas procelosas augas do océano, na procura da manutención familiar.

Porque, se alguén sabe con certeza de aficións nas terras de Bouzas son esas mulleres sempre á espreita, na procura de consolo e folgos para seguir turrando pola vida, traballadoras como as que máis dende a remota memoria dos tempos, amañando redes, vendendo o peixe, obreiras nas fábricas... educando en soidade ós fillos que tamén escolleron durante moito tempo o camiño da mar, amiga e perigosa á vez.

Para as de antes e as de agora quérovos pedir a todos un pensamento agarimoso e o xusto recoñecemento polo seu inigualabel labor.

Pero a festa que hoxe nos trae aquí non é só cousa de mulleres. Nin moito menos. As festas de Bouzas sonvos algo moi especial entre as que se celebran no termo municipal de Vigo. E é que Bouzas resulta ser unha fermosa vila, terra de traballo e paz, arrecendente de mar e de sal, adubiada coa espuma das marés e o vó das gavotas sobre a ría calmosa e compañeira.

Bouzas é o resultado da laboriosidade e do empuxe das súas xentes emprendedoras e prósperas, amistosas e leais... Bouzas é a pedra e a arte pola rúa, a armonía fecunda en cada recuncho; a testemuña dun pasado que permanece para lembrarnos de onde procedemos e sabermos mellor cara ónde nos convén ir.

Bouzas sona a remanso e a beleza. Cheira a gamela e a nasas. Vístese de fábricas e movemento. Feitese cun tempo de paseo e convivencia entre as rúas serodias e ó tempo cheas de vida. Bouzas vai deixando a súa impronta entre os vigueses que a queren decotío mais próspera, sen deixala perde-lo seu engado único e peculiar.

Porque, de verdade, ¿vichedes moitos outros lugares que teñan en Vigo tanta e tan especial persoalidade coma nesta vila? ¿Sabedes doutro sitio, entre a grande cidade, onde o pasado e o futuro se dean mellor a man que entre estas rúas? Decídeme, logo, ¿onde é que se ve sinón o ceo estoupante e impoñente como sobre o mar de Bouzas a esta altura do verán vigués?

Se a poesía tivese cores sería un inmenso poema a noite dos foguetes e das luces de Bouzas. Esa noite que cada ano nos sorprende co balbordo dos estoupidos e o hramar das luces que enchén o espacio celeste.

EGON

Disque as estrelas van ciumentas por causa das xentes de Bouzas. Disque teñen ciumes porque lles fan sombra nunha noite máxica do mes de xullo, e coincidiñedes conmigo en lles da-la razón, porque as formas, as cores, as misturas combinadas, a loucura desgarrada que torna o silencio en maiúscula sonata estoupante, e volve á escuridade nun inmenso cadro abstracto e vivo, deixan en segundo plano ós astros de cada día.

Seica a lúa mesma coida que é a mar quen lle devolve o seu ronsel cara arriba cando das augas xurden as sireas gozosas das lumieiras e os dragós terribes da foguetería... mesmo a lúa, asegúrovos, ten ciumes destas xentes de Bouzas que non paran en barras e levan o lume ó mar e o suben ó ceo.

E daquela, chegados a este punto, un bravo percorre a gorxa dos vigueses que admiran e aprecian esta festa orixinal e impresionante. Bravo que sae das gorxas e paséase logo pola alameda ou polo parque, conducindo á banda da Guarda Real da Rainha de Inglaterra, mesmo perdoando os vellos agravios que a historia explica pero que os boucenses esquecen... ¡bravo! por Bravo e polos homes que coma el viviron dende Bouzas un apaixonado romance co mar, cos barcos, co peixe... coa vida. E que van deixando a súa pel en cada recanto da historia desta vila.

¡Bravo! Bouzas, por estas festas e pola paciencia e entrega dos homes e mulleres que se esforzan para facelas realidade cada ano. ¡Bravo! tamén, porque as gozades con ilusión e amor de fillos agradecidos:

E despois de todo isto, da lembranza ás vosas mulleres, do anuncio dos lumes de artificio, do recordo ós homes da mar e do traballo, ¿qué queda logo por dicir? Queda inda o desexo de que Bouzas siga a ser tradición e progreso xunguidos, de que conserve todo o que ten de bon e se siga abrindo ás boas cousas que os novos tempos lle deparan, que as súas xentes sigan contribuíndo á prosperidade dun Vigo plural e acolledor para todos os seus convencidos e que Vigo lle devolva a Bouzas o amor e a solidariedade que os fillos dun mesmo tronco se profesan e se deben:

Mentras tanto e o mesmo tempo, resta por deixar no aire coas palabras, o desexo sincero de que estas festas sexan as mellores das celebradas ata agora pero deixando sitio para a posíbel mellora de próximas edicións.

E queda, por último, a esperanza de que todos o pasemos ben e saibamos disfrutar da festa con alegría e xenerosidade. Por iso, para que escomece axiña, ide preparando o corpo e a alma, e dispoñede todo para escribir outra páxina brillante na historia desta ilustre vila.

Amigos e amigas todos, que empece logo a festa, ¡e que ra-che!

Vigo, 17 de xullo, 1987
M.X. Porteiro





MERCERIA
GESTOSO

LENCERIA Y CORSETERIA

Lanas "ARDILLA" y "PRESENCIA"

ALFREDO BRAÑA, 13
Teléfono 23 33 23
BOUZAS



LIBRERIA
PAPELERIA

LOPEZ

OBJETOS DE ESCRITORIO
MATERIAL ESCOLAR

TOMAS A. ALONSO, 353 - TELEFONO 23 39 33
BOUZAS



Mosfer, s.l.

ELECTRICIDAD

- Instalaciones comerciales y reformas
- Instalaciones industriales
- Reparaciones T.V. Radio y Estereofonia
- Instalaciones en viviendas
- Reparaciones en general
- Taller electromecánico
- Puertas automáticas MANUSA
(Servicio Técnico)

Alfredo Brañas, 5
Teléfonos 23 28 59
29 82 08

Bouzas-VIGO

COMESTIBLES
JESUS CABANAS



C/. Herreros, 28 — BOUZAS
Teléfonos 23.21.41 - 37.34.65

VIGO

Guillermo C. Avendaño, s.l.

APAREJAMIENTO DE BUQUES



Maniobras de:

Jarcias
Carga
Pesca
Pescantes, botes, etc.

PRENSA DE 500 Tm. PARA COLOCACION DE CASQUILLOS METALICOS A ESLINGAS Y MANIOBRAS DE PESCA
COLOCACION DE TERMINALES POR MEDIACION DE FUNDICION DE CINZ ELECTROLITICO

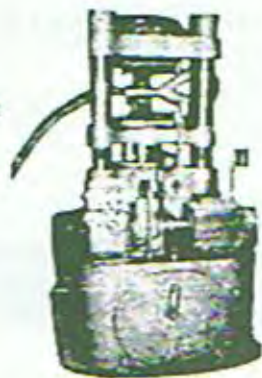
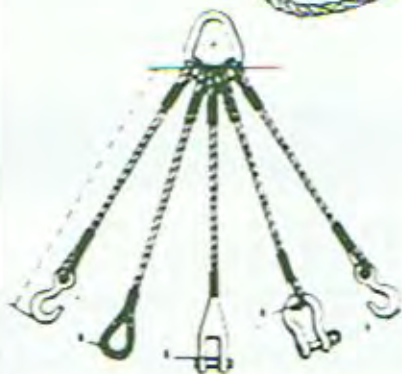

Marqués de Valterra, 23
Eduardo Cabello, 1-A
Telfno. 23 70 69

BOUZAS- VIGO

Delegación en Vigo:

MIGUEL y JOSE LUIS ALVAREZ RODRIGUEZ

Avda. Orillamar, 299-301
Teléfono 29 07 12
BOUZAS

**Compañía Española de Pinturas
"INTERNATIONAL", S. A.**

Pl. Alfereces Provisionales, 2 - 2º
BILBAO (1)



**International
Marine Coatings**

O Alcalde de Vigo

Heubo quen dixo que o mar xunta os homes mentras a terra os separa. O fío das devanditas palabras, convén sinalar que o viquês, que endexamais rachou coa súa condición de pobo de forte vocación mariñeira, xúntase para a celebración dos seus festexos.

A solidariedade entre os veciños, o traballo, arrec, de comisións coma a vosa, fai posible xornadas de folganza e ledicia como estas. Benvidas sexan, para ben de todos.

Non teño dúbida algunha de que estas festas estarán sempre na vosa lembranza, e na miña tamén.

Unha garimosa aperta.

Mancel Soto Ferreiro
Alcalde de Vigo





LA ITALIANA

CASA FUNDADA EN 1920

Juan Alvarez e Hijos

SUMINISTROS DE VIVERES A BUQUES

SHIP CHANDLER

VENTAS AL MAYOR

Detalle: Martín A. Pinzón, 11 y 13 - Teléfono: 23 29 25

Almacén: Tomás A. Alonso, 283 - Teléfono: 23 93 02

BOUZAS - VIGO



R. ANDRADE, S. A.

ACEROS Y METALES

METALES: Aluminio, bronce, cobre, latón, estaño, plomo, etc.

ACEROS: Inoxidable, calibrados, aleados

TORNILLERÍA: Acero inoxidable y hierro

HERRAMENTAL: Brocas, hojas sierra,

cálculos, cojinetes, machos, cuchillas,

escari, alfileres, discos abrasivos, destornilladores,

llaves, alicates, etc.

MATERIAL DE SOLDADURA: Transformadores, material de protección, electrodos

Acero inox

NYLÓN: Barras maderas, chapas, arandelas

VELA LIGERA Y CRUCERO: Grúas, muellos,

cuñetes, tornapés, escotés -GLESTEIN-

winches -BARBAROSSA-, poleas -SAU-

SPEED-, compases -PLASTMO-

DIRECCIONES:

OFICINAS: García Barbón, 123

ALMACENES: García Barbón, 123 y

Travesía de Vigo, 17E

TELÉFONO 43 96 33

TELEX 83 231 -ROAM E



ACOMODACION NAVAL

- ESTUDIOS Y PROYECTOS
- ACOMODACIONES "LLAVE EN MANO"
- REPARACIONES
- AISLAMIENTOS DE BODEGAS
- AIRE ACONDICIONADO
- FABRICACION DE:
 - Mamparos homologados.
 - Techos incombustibles.
 - Perfilería.
 - Pavimentos.
 - Puertas homologadas.
 - Mobiliario de madera.
 - Mobiliario tapizado.
 - Sanitarios.
 - Decoración naval.

Marqués de Valladares, 14-3.º. Of. 2 y 3
Telfs.: 22 61 27 - 22 17 29
Telex 83437 GONS
VIGO

FABRICA
Bembrive - Mosteiro, 284 - 286
Telf.: 43 45 60
VIGO

DISCOVI

José V. Eirón Villar



Galletas

Subida al Rebullón nave, 54 - Telf.: 25 03 44
Telf. Particular: 42 23 77 V I G O



Faltan ya pocos días, para que reviente en el cielo la primera hojita que pone en movimiento nuestra Fiesta. Después, las bandas de música pondrán en nuestras viejas calles su alegría, rezar ante nuestro Cristo, acompañados de los devotos visitantes, las barracas de feria dejarán en el alma de los niños horas felices, la juventud rondará con ritmo nuevo y los boucenses confraternizaremos con la tercera edad en la tradicional comida del óbbedo, viendo ese mar, donde ellos escribieron la historia de Bouzas a golpes de linón.

De nuevo un año más en esta brecha festera y devota de la conmemoración del Buen Jesús de los Alligidos. Otra anualidad más pretendiendo seguir el ejemplo y la tradición, por ello hemos de centrar en su celebración todos los esfuerzos necesarios para darle la brillantez y el prestigio adquirido durante toda una larga historia, esfuerzo que solicitamos de todos nuestros convecinos sin cuyo concurso y colaboración sería imposible llevarlas a cabo.

Quiero, en nombre de mis compañeros y en el mío propio dar la bienvenida a todos los que estos días nos honran con su presencia, alrededores, vecinos, vigueses en general, e invitarlos a disfrutar de estas Fiestas que hemos preparado, con la mayor de las ilusiones para su disfrute y esparcimiento.

Nuestro último recuerdo es para todos esos boucenses que por cualquier causa no puedan estar con nosotros en estas nuestras Fiestas.

Dalme Frore Gestoso
Presidente



DEPOSITOS METALURGICOS DE GALICIA, S. A.

CENTRAL:

C/ Caramuxo, 25
 Teléfs.: 294350-294354-294358-294362
 Apartado 708 - Telex 83201 TUBO E
 36200 VIGO

DELEGACION:

Pocumaco - Parcela E 41
 Teléfs. 295855 - 291944
 Telex 86527 TUBO E
 15190 LA CORUÑA

distribuidores
 para Galicia de:



BABCOCK WILCOX, C. A.

Y



TUBOS REUNIDOS, S. A.

Normas

DIN-ASA

TUBOS

DE ACERO AL CARBONO
 E INOXIDABLE Y COBRE

Sin Soldadura

Comercial (2 series)
 Calderas - St. 35
 Hidráulica
 Especiales

SOLDADOS

Para Agua
 En chapa
 HELICOIDAL continua

CURVAS

DIN-ASA

BRIDAS

DIN-ASA

VALVULAS

DIN-ASA

Accesorios maleables y de cobre.



CONSERVACION DE BUQUES

Picado y Pintado de Buques con equipo de aire comprimido
Limpieza de Tanques y Motores

LIMPIEZA DE BUQUES CON MAQUINARIA DE ALTA PRESION, ETC.

Santo Cristo, 8

Tel. 29 50 49

Bouzas - VIGO



La Estrella

S. A. de Seguros

Grupo Banco Hispano Americano



INCENDIOS.

VIDA en todas las modalidades.

ACCIDENTES.

TRANSPORTES.

RESPONSABILIDAD CIVIL.

TODO RIESGO CONSTRUCCION.

MULTIRIESGO DEL HOGAR.

EN VIGO

C/ Velázquez Moreno, 5 bajo

Teléfono 22 70 88 - 22 70 74

Una pieza clave en la Industria Gallega.

Establecimientos NUÑEZ

CASA FUNDADA EN 1939

DISTRIBUCION DE PRODUCTOS INDUSTRIALES Y NAVALES, TRACTORES, ACCESORIOS Y RECAMBIOS

LINDE, SAUER y VOLVO.

Recambios y equipos para máquinas.

CANFOSI. Motores hidráulicos (hidráulicos (hidráulicos)).
Depósitos, motores y complementación.

VOSS. Racores y accesorios para tubería de acero.

VALVE. Equipos hidráulicos, bombas y motores y accesorios para ellos y repuestos.



DISINCO. Y suministro de repuestos para accesorios y repuestos de partes de motores y bombas, también accesorios hidráulicos.

LUCIFER. Electro válvulas para toda clase de fluidos y gases.

EMERSON (VALVULAS) COMPANY. Complementación de control y repuestos para las bombas.

VINCKE. Mangueras especiales. Latiguillos de todos los tamaños para cualquier presión y temperatura.

Conde de Torrecedeira, 92. Teléfonos: 292158-292162-297108-297300. Telex 83229 - VIGO



De nuevo un año más, por amable invitación del Presidente de la Cofradía del Santísimo Cristo de los Afligidos, entrañable amigo Paulino Freire Gestoso, tengo la oportunidad de dirigirme a vosotros boucenses, en expresión de mi más cordial saludo y deseos de felicidad, ante la proximidad de vuestra Fiesta Grande, la Fiesta del Buen Jesús de los Afligidos, o "A Festa do Cristo", como lo conocéis en denominación popular.

Una vez más la Villa Marinera de Bouzas, demostrará que sabe divertirse con sana alegría, parando durante unas fechas su ojetrea y afán cotidiano para dar cabida al ocio activo, compartido con familiares y amigos, vecinos y forasteros; poniendo de manifiesto su tradicional sentido de la hospitalidad.

Vuestras fiestas, de enorme arraigo popular, que tiene como base y fundamento vuestras Santos Patronos, el Cristo de los Afligidos y San Pedro Pescador, saben entroncar el pasado con el presente, las tradiciones con la realidad actual, uniendo en un empeño común a las diferentes generaciones que conforman vuestra vecindad; poniendo de manifiesto que Bouzas tiene una clara visión de su propia identidad, y que conociendo y respetando su pasado, se enfrenta con serenidad y seguridad a su futuro.

Las tradiciones marineras, que siguen presentes en la noble Villa de Bouzas, y se hacen patente en todos los actos de sus fiestas, le han dado una fuerte personalidad propia; que le ha permitida integrarse en la gran urbe que es Vigo, sin perder un ápice de su identidad, como lo demuestra año tras año en estas fiestas, que son fiel reflejo y exponente de la forma de ser y entender la vida de los boucenses.

Al mismo tiempo que expreso mi felicitación a todos aquellos, que a lo largo del año contribuyen con su dedicación, esfuerzo y trabajo al esplendor de estas Fiestas, quiero dirigir un saludo a todos los boucenses, solicitando vuestra benevolencia por mi atrevimiento como andaluz, de hacerlo en vuestra lengua:

*"Meus mellores desexos pra os boucenses na
Festa do Bon Xesús dos Afligidos.
Unha ogarimosa e senceira aperta".*

EL COMANDANTE DE MARINA
Manuel Castañeda Turmo



EDELMA, S.L

CARPINTERIA DE ALUMINIO

PUERTAS - VENTANALES
CIERRES DE FACHADA Y BAÑERAS
MAMPARAS PARA OFICINA...
LACADOS EN TODA LA GAMA DE COLORES

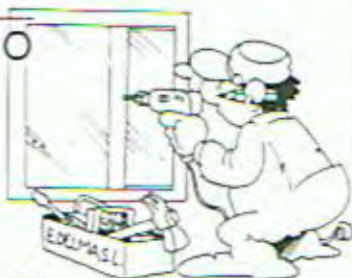

C/. Sabajanes. 65
Telf. 25 34 00

VIGO

BODEGON O VOSO LAR

NUEVO SALON PARA BANQUETES Y COMUNIONES

Especialidad en
cousas a brasa



P. Freire, núm. 21
Teléfono 29.69.37
BOUZAS (Vigo)

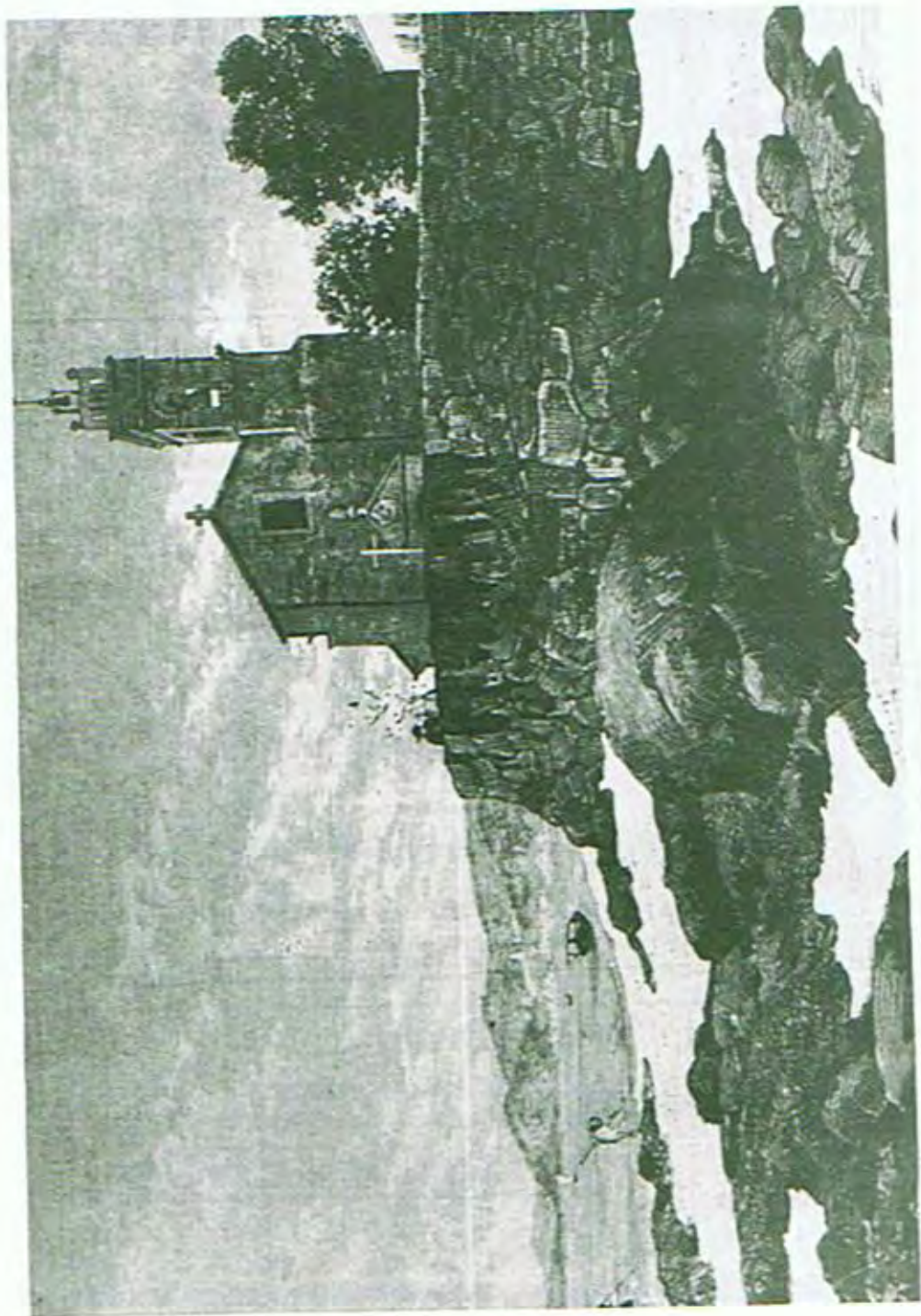



M A G A

Manuel Gañete Brey

SERVICIO OFICIAL GRUAS
IMENASA

Eduardo Cabello, 9 - A
Teléfono 20 94 78

Bouzas - VIGO



PELUQUERIA **LITQ**

ESPECIALISTA
EN
BIOCOSMETICA

c/. Pescadores, 3
Telf. 20 93 40 - BOUZAS



electromecánica CERDEIRA

REPARACIONES E INSTALACIONES ELECTRICAS

DOMICILIO SOCIAL: San Amaro, 98

OFICINAS Y TALLERES: Orillamar, 141 Tifs. 231618
231876
Apto. 291

ELECTRODOMESTICOS: Cervantes, 16 Tif. 436589 VIGO

Antonio Ríos, 8 (Trav. de la Merced)
Tif. 257074 LA CORUÑA



BASTIDA

zapatos

calzados VENUS

Carral, 13 - ☎ 43 13 42 - VIGO



INDUSTRIAS FARO S. COOP. LDA.

José Luis Goyoaga, 6 - Telf. 467 23 13
Apartado 128 - ERANDIO-VIZCAYA

**TODO TIPO DE VALVULAS PARA LA
CONSTRUCCION Y REPARACION DE BARCOS**

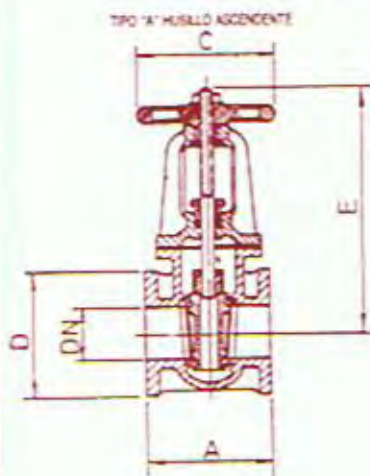

CAJAS DE VALVULAS

MIRILLAS

NIVELES

BRIDAS

CODOS

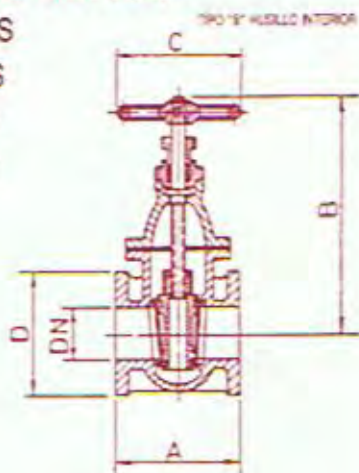

**REPRESENTANTE OFICIAL EN GALICIA
JOSE LUIS Y MIGUEL ALVAREZ RODRIGUEZ**

Avda. Orillamar, n.º 219
Teléf. 29 07 12
36208 - V I G O



¿YOU SPEAKS ENGLISH?

PÓDEME FALAR EN GALEGO
QUE TAMÉN O ENTENDO

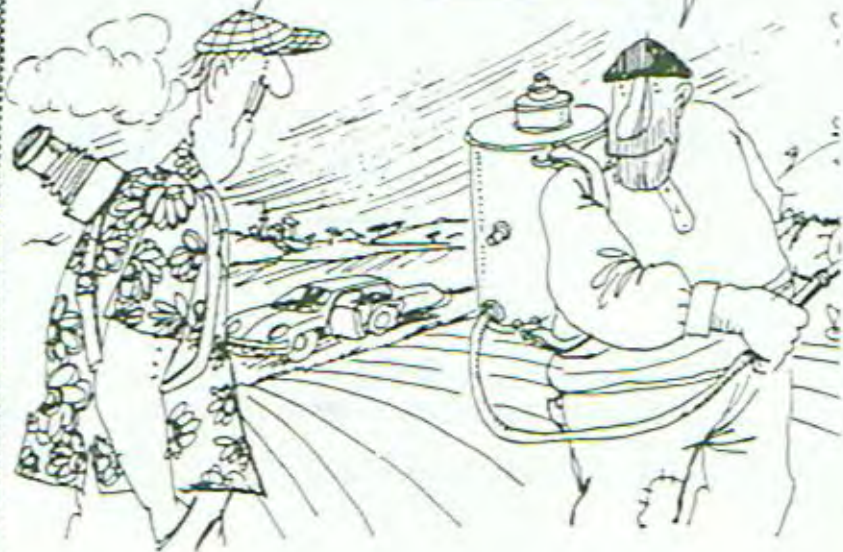



ARMADORES

“REGENASA” LE OFRECE LA SOLUCION DE SU AISLAMIENTO Y REPARACIONES NAVALES

- AISLAMIENTO DE BODEGAS, TUNELES DE CONGELACION Y PARQUES DE PESCA:
A base de inyección de espuma de Poliuretano formado con tableros "PERMALI" de 11 mm. de espesor en pisos y tableros Fenólicos en el resto.
- AISLAMIENTO DE TUBERIAS DE FRIO:
A base de coquilla de Poliuretano y estratificado de poliéster.
- AISLAMIENTO DE TUBERIAS DE CALOR:
A base de coquilla de Fibrá de Vidrio forrada con chapa de aluminio anticorrosiva.
- ESTRATIFICADOS DE POLIES TER
- GAMBUZAS FRIGORIFICAS.
- PUERTAS FRIGORIFICAS.
- ACOMODACIONES LLAVE EN MANO:
Comprendiendo:
Mamparas y Puertas homologadas.
Techos incombustibles.
Periferia.
Mobiliario de madera.
Pavimentos.
- ESTUDIOS Y PROYECTOS.
- CARPINTERIA NAVAL

OFICINA, 4 - TELEFONO: 23 79 30 TALLER: ROADE, 41 - ALCABRE VIGO

Talleres Mecánicos

Gestoso

**REPARACION
DE BUQUES**

Santa Ana, 6 y 12

Telefonos: 23 26 60 - 23 36 55

**VIGO
(Bouzas)**



JUAN M. GONZALEZ COSTAS
CORREDOR MARITIMO
SHIP BROKER

Telefonos 22 42 07 - 22 20 16

Cánovas del Castillo, 6
Entresuelo, 1.ª izda. 1
VIGO-1



retrasol, s.a.

**RECUPERACION Y TRATAMIENTOS
DE SOLDADURA**

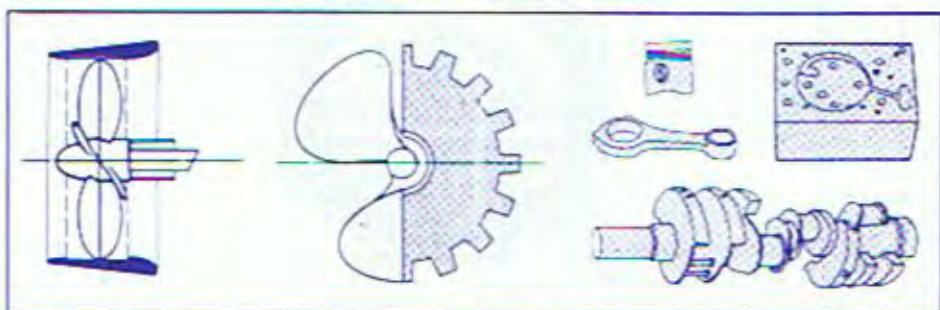

- Fabricación de hélices y recuperación.
- Soldaduras Especiales
- Tratamientos Térmicos

- Recuperaciones de: Culatas
Camisas
Pistones
Válvulas
Bielas
Escape tubos, etc.

 **retrasol, s.a.**

Phlayos s/n (Al lado Cementera de Bozas). Apdo. 5129. Telf. 23 61 45. Telex 83780 EXSA E. COYA - VGO-9

DISPRE, S.L.

CONCESIONARIO DE:



VILLAR DE INFESTA
REDONDELA-PONTEVEDRA. TEL. 376812



COFRADIA DE SAN PEDRO PESCADOR

Una vez más y un año más, tengo la oportunidad y el honor de presidir la Cofradía de Nuestro Patrón Mayor, SAN PEDRO PESCADOR, y así poder dirigirme desde estas páginas a los Bouzenses amigos CELOSOS de nuestras tradiciones, y amigos entusiastas de nuestras fiestas, que año tras año nos prestan su ayuda económica y labor personal para la consecución de nuestras Fiestas Patronales, no decayendo en su entusiasmo y empeño.

Quiero de una manera especial dirigirme a mis amigos, hombres rudos de mar, que si por alguna circunstancia de trabajo no pueden estar en tierra, no desesperen, ¡otra vez será!, y los que llevamos este timón de SAN PEDRO PESCADOR estaremos con el pensamiento puesto en vosotros e invocaremos a Nuestro Patrón Mayor que en años venideros, podáis disfrutar de tan bello y hermoso acontecimiento, pidiéndole su protección para que no decaigáis en el abandono de nuestras creencias y costumbres.

No quiero cerrar estas líneas, sin hacer constar un cordial saludo de los componentes de la Cofradía, desándoos mil felicitaciones, en especial para aquellos que residen lejos de su añorada y siempre Villa de BOUZAS.

¡Mucha suerte y salud para todos!



Santiago Montenegro Baston
Presidente de la Cofradía de
SAN PEDRO PESCADOR.



PANADERIA
DAMASO

Saluda a su distinguida clientela

Tomás A. Alonso, 345 - Teléf. 23 17 25
VIGO - BOUZAS



CAFETERIA Y RESTAURANTE

LICEO MARITIMO DE BOUZAS

Comidas y Tapas Variadas

Vinos del País

PRIMERAS COMUNIONES - BAUTIZOS - BODAS

COMIDAS FAMILIARES

CONCESIONARIOS: D. RAMON VILLAR / D. RAIMUNDO DOMINGUEZ
Avda. Eduardo Cabello, n.º 8 - Teléf.: 23 24 42 - 36208-VIGO

LA ASOCIACION DE VECINOS

Estimados convecinos y amigos:

Es para mí un honor el mandaros a través de estas palabras sinceras, en mi nombre y en el de la Junta Directiva de la A.V.V. Dr. José Casas, que me honro en presidir, el saludo más afectuoso.

Esta A.V.V., que viene luchando por todo lo que signifique poner en primer plano, los valores absolutos de esta maravillosa Villa Marinera, intentado dignificar la vida y la convivencia de todos los vecinos.

Por ello ante nuestras próximas fiestas, quiero deciros que este trabajo, esta lucha, es, o tiene que ser obra de todos, entre todos lograremos hacer de nuestro querido Bouzas, un remanso de paz, alegría y bienestar, en el que la convivencia sea lo que todos deseamos.

La lucha es y será dura, los problemas muchos e importantes, pero entre todos y con la ayuda del Santísimo Cristo de los Afligidos y San Pedro Pescador lo lograremos.

Recibid un cordial saludo y adelante Bouzas.

EL PRESIDENTE

Fdo. Luis Casal Garrote





GAMA APLICACIONES INDUSTRIALES, S.L.

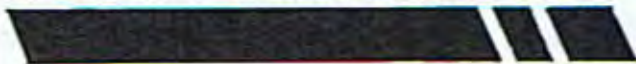

- Pintura industrial y naval
- Chorro de arena
- Limpiezas hidrodinámicas
- Señalización vial
- Vitrificados sanitarios
- Pavimentos antipolvo
- Limpieza fachadas

Toledo, 179 - Teléfonos: 274019 - 271436 - VIGO-5

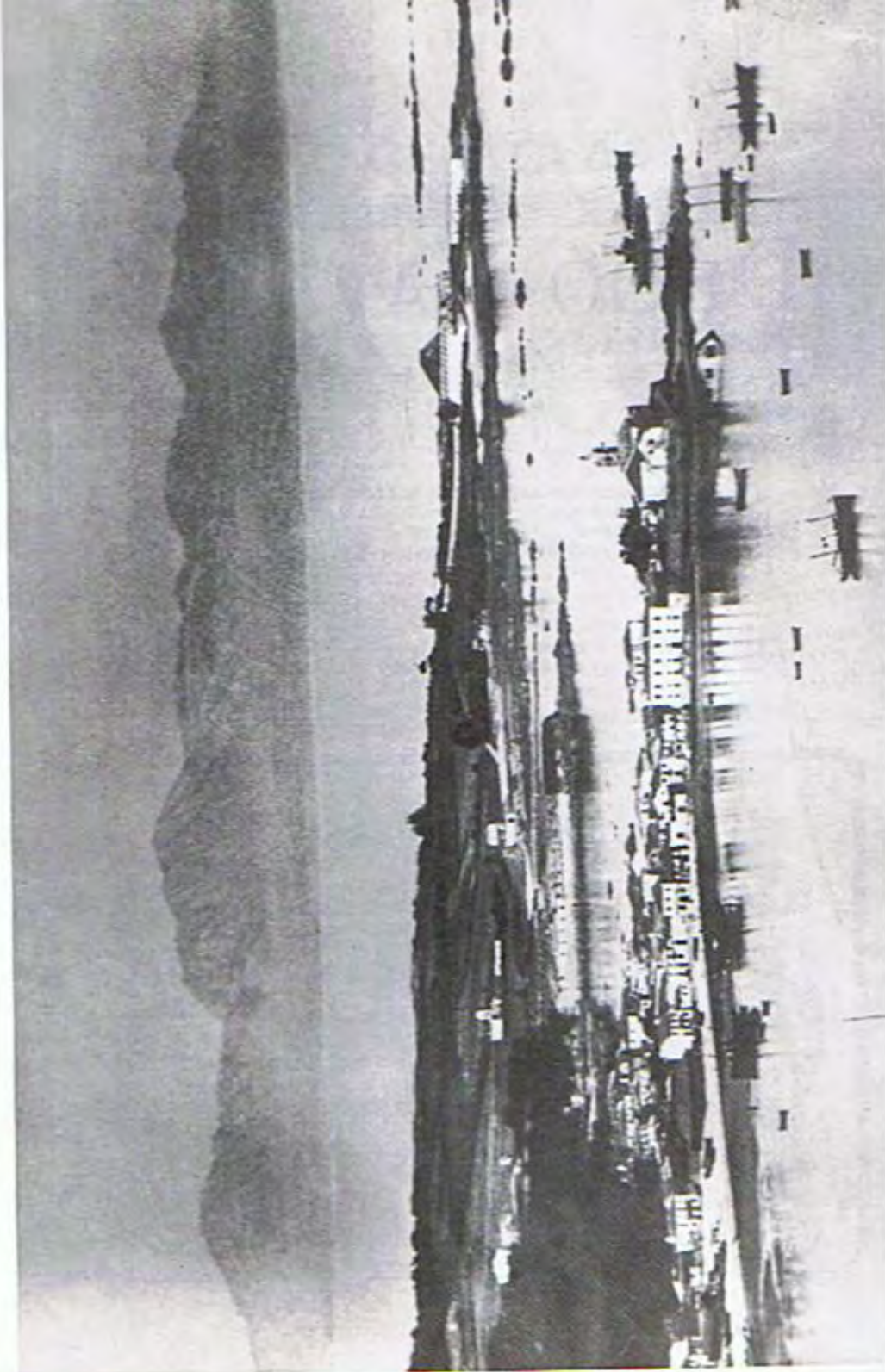

DECO-NAVAL, S.L.

DECORACION

- CARPINTERIA
- TAPIZADO DE MUEBLES
- COLOCACION de MOQUETA-SUELOS PLASTICOS
- PAVIMENTOS
- CORTINAS
- PAPEL - PINTURA - BARNIZADO

TOMAS A. ALONSO, 29-BAJO
TELEFONO 29 63 38
VIGO

BAR - RESTAURANTE



“A”RUA

Especialidades a la Plancha y Tapas

Avda. Atlántida, 34 Teléfono: 29 99 49 36208 Bouzas - VIGO

ARAÑA O CENTOLA

Aranea crustata. Linn.
Pagurus. Rondelet.

Las Arañas, llamadas en gallego *Centolas*, son del género de los *Cangrejos*, y aun en algunas partes de la costa les dan este nombre, en castellano se dixo *Araña* por la semejanza que tiene con este insecto, en latin es conocida por el de *Pagurus*: su figura es redonda, aproximándose a un corazón, tiene seis pies largos, articulados y armados de puntas negras muy duras en la parte interior, dos manos que terminan en tenazas, toda su concha y parte de las piernas están cubiertas de bello.

Su carne es agradable, y se suele comer sazonada con azeite, vino, pimienta y miga de pan dentro de la misma concha.

Entre los antiguos fué símbolo de la prudencia y del consejo, porque quando se despoja de su concha ó cacho se esconde hasta que le crezca de nuevo: por aquella razón habian puesto una *Centola* ó *Paguro* colgada del cuello de Diana Efesina.

Algunos han equivocado el *Paguro* con la *Meya*, que es nuestro *Boi* ó *Noca*: el traductor del Espectáculo confunde todos estos nombres, y parece que entiende por *Paguro* la que llama *Esquilla grande*, por *Araña* otra especie á que da el nombre Italiano de *Raña*, y el *Cangrejo* por *Langosta*: de suerte que no se puede sacar consecuencia de su traducción, y es menester apelar á *Rondelecio*: cuyos diseños están muy exactos.



Nuestro Huerta, que como he dicho, sigue al precitado *Rondelecio*, hace muy bien la diferencia entre todas estas especies.

El Diccionario de Historia Natural da el nombre de *Araigne de mer* á la *Meya* ó *Noca*, y conserva el latino de *Pagurus* á la *Centola*, que hace distinta de otra especie que llama *Cancer hirsutus*, pero yo creo que todo es uno, y que si á alguno de esta familia conviene el nombre de *Araña* es á este *Crustáceo*, que en la mayor parte de su cuerpo está erizado, no solo de puntas, sino de un bello verdoso que le hace de aspecto nórrido y enteramente semejante á la *Araña*.

Este mismo nombre trae el Diccionario de *Bluteau* por equivalente de *Centola*, distinguiéndola de la *Noca* que llama *Sápateira*.

Do libro de: "Ensayo de los peces" de area de *Centolas Marinas* do Ser. etc

SOLUCIONES INMEDIATAS

- Para resolver sus problemas financieros.
- Para llegar con el crédito donde no alcanza su ahorro.
- Para mejorar sus medios de producción.
- Para facilitar la compra de su vivienda, el coche nuevo o los estudios de sus hijos.
- Para orientar y custodiar sus inversiones en bolsa.
- Para cobrar y pagar sus letras, sus recibos y sus pensiones.
- Para colaborar con las instituciones regionales en toda iniciativa comunitaria.



Caja de
Ahorros
Municipal
de Vigo



O MITO ARTURICO NA NOSA LITERATURA

por Xoán Bernárdez Vilar



Un documento do ano 1513 asegura que as nubes de mosquitos e cunifinos que voan—ou voaban—sobre as augas e as branzas da lagoa de Antela, son os exércitos do rei Artur, que agardan alí encantados o momento de que o último herói celta desperte do seu sono e volte da lonxana illa onde se atopa.

Esta afirmación é, en esencia, semellante a outras creencias e conviccións que existen nas comarcas do sudoeste de Inglaterra, así como en Gales, Escocia, Irlanda, a Bretaña continental, e incluso na illa de Sicilia.

O noso coñecemento do rei Artur baséase, segundo admiten os especialistas na materia, "a partires dunhas lendas transmitidas por unha nebulosa tradición oral, cunha orixe real nos séculos V, VI e VII", ou, como de xeito similar afirma Carballo Calero, "sobre informes ou fragmentarias tradicións galesas, inda estas mesmas máis eruditas que folclóricas".

Canto até hoxe se ten afirmado e discutido sobre el podemos sintetizalo neste acertado, anque quizais excesivamente escéptico, comentario de Carlos García Gual:

"De un remoto caudillo britano, que tal vez capitaneou un tropel de xinetes ou que dirixiu unha carga de galeses e britóns nalgunha batalla contra os invasores anglosaxóns, a literatura fixo un magnánimo soberano, digno de rivalizar en esplendor co antigo Alexandre, ou co franco Carlo-magno".

Mais, qué relación puido existir entre ese mundo, tan alonxado no espazo e no tempo, e a nosa lagoa de Antela?

Sabemos que as antigas e fragmentarias tradicións galesas e britónas, recitadas por "conteors" do Cornwall, de Gales ou de Irlanda, pasaron á terra irmá da Bretaña, que sería o lugar dende onde, despois do ano 1000, se espaxearían por Francia, Alemaña e Italia, acadando unha enorme difusión. Ao mesmo

tempo foron evolucionando lentamente no senso antes indicado, ata que no ano 1485, Sir Thomas Malory, resumiu canto se sabía ou contaba sobre o mundo arturico nunha monumental obra, coñecida polo título extractado de "Morte d'Arthur", que durante moito tempo foi considerada como unha auténtica crónica histórica.

Antes de rematar o século XII, toda esa materia saída da Bretaña, penetra na literatura provenzal e, posiblemente a través dela, ou quizais do mundo das peregrinaxes a Compostela, chega á literatura galego-portuguesa. Tamén cabe considerar a posibilidade, difícil, mais non impensable, de que parte do seu coñecemento puidera ternos chegado a través da masa de fuxitivos britóns que no século VI fundou a diocese de Britonia, nos arredores de Mondoñedo, estudada por Louis M. Olivier Duchesne e Pierre David.

As primeiras amostras que se conservan desta "Materia de Bretaña" son cinco composicións coñecidas polo nome de "lais", denominación exactamente igual á de certas glosas bretonas e irlandesas, das que existe unha amostra do século IX.

En xeral, os "lais" galego-portugueses conteñen comentarios en prosa explicando a súa orixe, defínense como traducións e atribúense diversos autores. Dous deles pretenden facerse pasar pola auloría nada menos que do propio Tristán de Leonís, que denomina Don Tristán O Namorado. Hai un terceiro "lais" que se refire tamén a el, sendo os tres, segundo a opinión de Carolina de Michaelis, traducións da "Historia Tristani", atribuída a Helys de Sassoigne. Benito Varela Jácome, fai notar tamén a evidencia de que os "lais" galego-portugueses presentan unhas características semellantes ás das nosas cantigas genuínas.

Pouco tempo despois, o rei Alfonso X o Sabio, compárase nos seus amores co citado Tristán, e considérase un dos principais espalladores dos "Cantares de Cornualla", nome galego do Cornwall. Nas súas "Cantigas de Santa María", rematadas arredor do 1270, son repetidas veces mencionados, tanto o rei Artur, como os seus contemporáneos Merlin e Tristán, cousa que acontece tamén noutros poemas dos nosos cancioneros. O seu neto, don Dinís, rei de Portugal, casado con Isabel de Aragón, a "Rainha Santa", exprésase tamén en versos como estes.

Qual maior possi; e o mui namorado Tristam sei bem que nom amou seu quant'eu vos amo, esto certo sei eu.

Algo despois dos referidos "lais", no último cuarto do século XIII, aparecen a "Historia dos Cabaleiros da Mesa Redonda e da Demanda do Santo Graal", o "Libro de Josep de ab Arimatia, intitulado a primeira parte de demanda do Santo Grial", e "Merlín".

O primeiro consérvase nun manuscrito da Biblioteca Imperial de Viena, e foi publicado no ano 1887 por Karl von Rheinhardtstoettner. Do "Libro de Josep de ab Arimatia", existe una copia tardía mandada facer en 1314 por "Joao Sanchez, mestrescola d'Astorga". Nela faise constar que se trata dunha tradución do francés realizada por un tal Xoan Vivas.

Nesta obra nárrese como Xosé de Arimateia, discípulo de Xesús, conduce o cáliz da última cea ata o Castelo de Corbenic, na Britania, onde fica gardado polo "rei Pescador", un monarca misteriosamente doente.

A materia do Graal, ou Grial, aparece por primeira vez na obra inconclusa de Chretien de Troyes, "Perceval li gallois", comenzada arredor do ano 1160, sendo de destacar que é un tema que o autor descoñece noutras das súas obras. O Graal xurde, pois, repentinamente na historia, anque reivindicando unha longa e segreda tradición, sendo incorporado de inmediato ao ciclo artúrico.

En canto ao "Merlín", actualmente somente se conserva un cativo retallo do mesmo, anque sabemos que había un exemplar na biblioteca do rei don Duarte.

Durante algún tempo estas tres obras foron falsamente atribuídas ao borgoñón Robert de Boron, a causa da similitude dos títulos e dos temas por el tratados. Hoxe confírense a un autor descoñecido ao que se lle da o nome de Pseudo-Boron.

Resultado de enorme importancia a chegada ao ámbito da nosa cultura destas tres obras. Dunha banda porque, fronte á tradicional moral que recollen as Cantigas de Amor, a "Demanda do Santo Graal", presenta a novidade de considerar á virxindade como o estado máis cobizible do home. Os Cabaleiros da Táboa Redonda, segundo aparece na boca do propio rei Artur nun romance, "comen ben, durmen cómodamente, fan o amor cando e con quen les da a gana". Lanzarote do Lago, até entón modelo de cabaleiros, amou incluso á esposa do propio rei Artur. Pola contra, na "Demanda do Santo Graal", Lanzarote aparece totalmente eclipsado polo seu fillo Galaz, que nunca coñeceu muller.

E, en segundo lugar, porque a proba destas obras non estaba destinada somente a ser lida de xeito individual, senón para ser escoitada en grupo. Percíbese isto facilmente nas frecuentes interpelacións dirixidas a estes ouvintes, así como nas abondosas interxeccións exclamativas que conteñen. Isto fai que poidamos imaxinar o amplo espallamento que a "Materia de Bretaña" debeu de acadar entre os galego-portugués falantes daquel tempo.

En parte relacionados ou infuídos pola materia que nos ocupa están tamén os Libros de Liñaxes. Trátase de un corpo de tres obras, datables de entre os anos 1270 e 1344, nos que se recollen variadas informacións, ascendencias de familias galegas e portuguesas, e diversas xenealoxías desde Adán a Xesucristo, dos Imperadores de Roma, e por suposto, do "Liñaxe dos reis de Inglaterra", no que aparece a historia do rei Artur.

Un "Libro de Tristán", que hoxe se conserva incompleto, pertence tamén ao ciclo.

A influencia da "Materia de Bretaña" na nosa literatura abrangue dende fins do século XII até o XVI. Un período o suficientemente longo como para que callara con certa firmeza na sociedade daquel tempo. Que o documento de 1513 ao que antes facíamos referencia, recollera a coconvinción de que na lagoa de Antela agardaran os exércitos de Artur o retorno deste, pode agora comprenderse perfectamente.

O rei Artur, o derradeiro e invicto héroe celta, foi agardado durante séculos polos derrotados britanos. Ningun texto nin lenda afirmou nunca que tivera morto. Así, Artur conviñuse na esperanza do seu pobo, fronte os invasores anglosaxóns. Incluso varios reis ingleses temeron o seu retorno. Hoxe aínda existen quenos o creen así, tanto en Gales como no Cornwall, ou na Bretaña. Frente a semellantes conviccións, a descarnada afirmación de Isaac Asimov de que o mundo artúrico non é máis que simples invencións románticas ou lendas creadas polos monxes de Glastonbury. No medio da escala, a opinión precavida de K. H. Jackson, que estima que "non sabemos se o rei Artur existiu realmente, máis puido ter existido".

Non é fácil definirse ao respecto. Nos últimos anos, como fonte para un máis amplo traballo, tiven ocasión de examinar cantos textos históricos e literarios puiden axuntar en torno do ciclo artúrico, así como parte dos traballos publicados por diversos membros do "Camelot Research Committee". Esta organización, creada nas primeiras décadas do século, entre outras cousas, realizou prospeccións lingüísticas e custeou excavacións arqueolóxicas nos principais lugares que tradicionalmente aparecían relacionados co mito. Os destrutores da figura do rei Artur minimizan os seus logros, dicindo que o único que se conseguía aportar con estes traballos foron importantes coñecementos sobre o pasado de tais lugares, mais que isto de ningunha maneira demostra que o controvertido rei tivera existido.

A realidade é que as terras removidias e os achádegos nelas obtidos, non nos falan, desde logo, do rei Artur. O que si nos permite é reconstruír un tempo e unhas circunstancias históricas que, sorprendentemente, encaixan á perfección con canto sabemos ou imaxinamos sobre el a través da tradición e dos documentos literarios e históricos.



Como exemplo as palabras coas que R.F. Treharne resume as escavacións realizadas sobre o presunto asento de Camelot: "No século VI un poderoso líder britón, o suficientemente acudalado, e o suficientemente civilizado aínda para manter algúns costumes da civilización britano-romana, e para importar dende o continente visó envasado en xerras de orixe Mediterráneo oriental, recoupoa o Castelo de Cadbury personalmente, xunto cun grande grupo de guerreiros, e erexiu as defensas e os edificios residenciais".

Complementariamente a estes traballos de pescuda realícei unha emocionante e emocionada peregrinaxe polos tan cuestionados escenarios, posiblemente suscitado por aquela frase de John Steinbeck: "Non vou á procura de un Artur morto, senón de ún que está en letargo. E se está en letargo, estou en todas as partes, non só nunha cova do Cornwall".

Segundo en parte os seus pasos visitei a colina do Cadbury Castle, nas inmediacións do Río Cam, chamada Carnlat e Carnlath nalgúns documentos medievais; a mítica Camelot, residencia dourada do heroi segundo parece desprendese dos archáegos. Recorrín a luxuriantes chairas de Salisbury, onde sir Thomas Malory ubicou, parece que equivocadamente, a triste e fatídica batalla de Camlann, "na que Artur e Medraut caíron", segundo nos din os "Annales Cambriae", no ano 537. Medraut, Mordred, o nefasto enemigo, do que afirmou Dante: "non atoparás unha sombra máis digna de ser fundida no xelo, nin aínda a de aquel a quen a man de Artur rompeu de un golpe o peito e a sombra."

Visitei a case insular fortaleza-moiteiro de Tintagel, onde se cree que foi enterrado nunha noite de néboa e encantamentos, cuxa comarca vive hoxe de explotación turística do seu nome e da súa lembranza, así como a próxima "Slaughter Bridge", nas marxes do río Camel e da vila de Camelford, escenario máis probable da mencionada batalla de Camlann. Admirei o espello das augas da lagoa de Dosmary, onde se sitúan o xurdimento e a desaparición misteriosa da espada Excalibur, imaxinados por Malory; a fraga de Moresk, nas inmediacións de Truro, escenario dos amores de Tristán e Iseu; o bosque de Brocelianda, do que se podería repetir as palabras ditas por Robert Wace fai máis de oitocentos anos: "Fun alí a ver maravillas. Vin a fraga, vin a comarca. Busquei maravillas, mais non as atopé"; a igrexa do Santo Graal de Trebortreue, na Bretaña...

Segundo o ritual ascendi á cima da Glastonbury Tor, antigamente unha illa no medio de lagoas e brasas, en cuxa aba se atopa o pozo onde Xosé de Arimatea depositou inicialmente o Santo Graal. Despois descendín ás ruínas da inmensa Abadía. Alí un simple letreiro sinala o humilde lugar onde as escavacións do ano 1931 localizaron a tumba que por orde de Eduardo I acollera os restos de Artur e Genevra, segundo a testemuña presencial de Adam de Domerham, atopados case cen anos antes, tal como relata Herald de Wales, por outro nome, Giraldus Cambrensis.

Foi un momento de especial significación. Porque si alí apareceron os seus restos era inequívoco sinal de que tiña existido. ¿Qué conclusión tirar entón de tantas opinións contradictorias? ¿Simples invencións todas elas, como parece creer Asimov?

Dende o século XII Glastonbury identifícase coa illa de Avalon, o lugar a onde se retirou o rei Artur despois da batalla de Camlann, e no que está a reporse comendo mazáns douradas. "Gwez an avalou" chámase en bretón os árbores de mazáns. Quizais por iso estea hoxe chea de maceiras a borta da Abadía de Glastonbury.

Mais a influencia da Materia de Bretaña non rematou no século XVI. Paolo Giuseppe Capucci entende que, na nosa cultura, "O Romanticismo significa unha volta apasionada ao arturismo e ao celtismo", especialmente na obra de Eduardo Pondal. Esta tendencia aparece evidente tamén en Ramón Cabanillas quen, ademais, nas sagas de "Na noite estrelecida" reaxe de novo os mitos artúrico e do Graal, dando entrada a cabaleiros galegos e facendo formar parte á nosa xeografía do escenario dos mesmos.

Con posterioridade esta materia serve de inspiración a obras como "Merlín e Familia", de Alvaro Cunqueiro, "Percival e outras historias", de Xosé Luis Méndez Ferrín, ou "As covas do Rei Cantolo", de Daniel Cortezo.

Máis recentemente, Méndez Ferrín encheu novamente de coores o mito coa delicada prosa do seu "Amor de Artur". Nesta obra reconstrúe con fabulación imaxinativa unha nova visión da lenda, e consegue desvelarnos o segredo que Merlín e demais cronistas que o precederon non alcanzaran a penetrar. Agora sabemos por que os galeses, os bretóns, os córnicos, e o seu fiel e encantado exército das brasas da lagoa da Antela, levan catorce séculos de paciente espera. Artur non puido voltar. Ficara fondamente dormido nos brazos enfeitizados da fada Liliána no interior dos lonxanos muros do castelo de Avalón. Mais Ferrín anuncia-nos tamén unha esperanzadora e extraordinaria nova. Artur voltará do seu soño milenar cando "os días de ledicia cheguen de novo as terras do occidente do mundo".

Era certo o que declan os galeses: "¡Non, o rei Artur non morreu!". Aínda podemos ter esperanza.

Xoán Bernardes Vilar



servicios submarinos **EDA**

Eladio Diaz Arbones

Teléf.: 29 65 40 - 23 10 50

Casiano Martínez, 36-3° C

VIGO - BOUZAS

Salvamento de barcos y objetos pesados sumergidos.
Rescate de redes.
Revisión y limpieza de barcos.
Corte soldadura submarina.
Trabajos en rios y presas.
Instalación de tuberías para aguas residuales.
Mecánica del suelo.
Servicios nocturnos.
Voladuras submarinas.



EFECTOS

NAVALES

CORONA, S.A.

ENACOSA

SUMINISTROS NAVALES E INDUSTRIALES

PINTURAS - FERRETERIA NAVAL
ARTICULOS DE LIMPIEZA - CORDELERIA

Orillamar, 25

Tlfs. Ofic. 23 31 42 - Almac. 23 36 22

VIGO

TECNICAS DE POLIURETANO Y POLIESTER

TECPOL,S.L.

AISLAMIENTOS Y REVESTIMIENTOS

Aislamiento de:

- Túneles de Congelación
- Bodegas Refrigeradas
- Gambuzas Frigoríficas
- Parques de Pesca
- Tuberías Frigoríficas
- Calorifugados
- Habilitaciones
- Pavimentos en general

Utilizando las técnicas y materiales más modernos:

- Poliuretano inyectado o proyectado.
- Estratificados Poliester.
- Estratificados Epíoxídicos.
- Acabados de Aluminio y Acero inoxidable.



San Salvador, 1-1.º-B - Telfs.: 47 23 22 - 29 63 38
VIGO

Alimentación Vega (Ralco)

Especialidad Pollos Asados
Empanadas
Charcutería
Congelados
Alimentación en general



Servicio a domicilio 29.85.19

Tomás Alonso, 316



ORIO y CIA., S.L. **APARATOS NAUTICOS**

Distribuidores de:

«UNILUX, S.L.» - PLATH - GEOMAR

Balsas neumáticas «DUARRY»

Aparatos de control y
medida «JAEGER»

Barra perforada «CALITUBO» - IMEX

Agujas Magnéticas

Servicio de compensación

Suministro de material
náutico y salvamento

Avda. Grillamar, 45 - 2.ª

Teléfono: 23 12 17 - 29 32 92

Teléfono: 83392 DIRO-E

VIGO

R Cristalería RAMA

**CONSULTENOS
SIN COMPROMISO**

ESTAMOS A SU SERVICIO EN:

C/ Santo Cristo, 10 (Al lado Parque Intercif)

Teléfono: 23 95 91

**ESPEJOS - LUNAS - BISELADOS
COLOCACION DE VIDRIOS
DECORACION EN VIDRIO
CIERRES DE ALUMINIO**

Bouzas - VIGO



- fotografía
- cine
- xerocopias
- fotos carnet
- copias planos
- reportajes etc.

FOTOCOLOR

Centro Comercial Travesas

Teléfono 23 43 53

VIGO



Buque "PUENTE LADEIRA", dotado con una Planta Frigorífica,
capaz de congelar un total de 30 Tons/día.

GRENCO *Ibérica, S. A.*

UNA EMPRESA DE INGENIERIA LIDER DEL SECTOR.
DISEÑAMOS, SUMINISTRAMOS, MONTAMOS Y REPARAMOS
TODO TIPO DE INSTALACIONES FRIGORIFICAS.

UNA ORGANIZACION INTERNACIONAL
CON EXPERIENCIA Y SERVICIO MUNDIAL

VIGO: Rua Camilo Veiga, n.º 21

Tel.: 29 48 50 - Télex: 83163

Telefax: 23 87 30

DELEGACIONES: MADRID

LAS PALMAS

LA CORUÑA

En Barcelona: INGERSA - Tel.: 593 84 11





LOS DEPORTES NAUTICOS

Agradeciendo la oportunidad que me brinda la Comisión de Fiestas de escribir unas líneas para el "Libro-Programa", quisiera resaltar una faceta muy importante en la vida deportiva de nuestra Villa, abierta al mar y con un arraigambre marineru desde su existencia.

Los deportes náuticos en Bouzas, nacen al amparo de las instalaciones deportivas del Liceo Marítimo, quien propicia y estimula actividades de Vela, Remo y Pesca, las que no son suficientemente aprovechadas por el gran colectivo de la juventud, a pesar de las características inmejorables que ofrece nuestra Ría.

Posiblemente existe un concepto de que los deportes náuticos son privativos para ciertas élites de la sociedad, por el elevado costo que supone su práctica.

Es cierto que en algunas modalidades deportivas del mar la inversión es muy onerosa para la adquisición de embarcaciones a vela y me refiero a las de tipo olímpico de gran porte, que no están al alcance de todos. Pero existen otras muy asequibles para poder iniciar desde muy temprana edad, este deporte considerado como rey del mar.

El Liceo Marítimo cuenta en sus secciones de Vela y Remo con un palmarés de campeones que se han ido formando en nuestros equipos representativos, a quienes nuestra Sociedad ha proporcionado los medios materiales para alcanzar sus éxitos.

Lo mismo ocurre con la sección de Pesca Deportiva, donde se encuentran muchos alicientes y estímulos para quienes desarrollan esta actividad.

Consideramos que no se da mucha importancia entre la juventud por la práctica de los deportes náuticos, debido en gran parte por la falta de orientación y apoyo, facilitándoles los medios adecuados, tanto por parte de organismos oficiales, como por entidades particulares para acceder a los mismos.

El Liceo Marítimo de Bouzas está abierto a todos los aficionados de los deportes náuticos y deseamos brindarles la oportunidad de que acudan a nuestras instalaciones para formar parte de nuestras secciones.

Desde aquí llamamos la atención de padres y maestros para despertar entre sus hijos y alumnos la afición a los deportes náuticos, que sirva de formación tan necesitada en nuestros tiempos a la juventud.

Antonio Diego Pérez
Presidente del Liceo Marítimo de Bouzas



MECANICA EN GENERAL
NEUMATICOS Y ALINEADO DE
DIRECCION ELECTRONICO

C/. Camilo Veiga Prego, 2 y 6 (Antes Av. Atlántida)

Teléfono: 23 75 86

BOUZAS-VIGO

EFFECTOS NAVALES
ENEGAL, S. L.



- Hilos y cabos de Polietileno y Nylón.
- Estachas de Rafia.
- Redes.
- Giratorios.
- Grilletería

**Y TODA CLASE DE MATERIALES PARA SUMINISTROS
A LA FLOTA PESQUERA NACIONAL Y EXTRANJERA**

C/. Coruña, 73 — Teléfonos (986) 23.49.20 - 23.49.86

Telex: 83478 FAVE-E

VIGO (España)

TRIPTICO DE SONETOS AL MAR

Lema: INMENSIDAD

MAGNIFICENCIA

*Grandiosa charca que a la tierra cercas
cubierta de azul manto y blanco espuma,
de cintura recia y verdosa túnica,
tu cuerpo ondulado, hila muecas.*

*Impulsada por los vientos refrecas
a la tierra con tu airosa bruma,
a los acantilados amas con locura
y con ternura a las playas besas.*

*Las naves en continuas singladuras
zigzaguean a su libre albedrío
y a merced de tus locas travesuras;*

*La fauna prolifera con delirio
en tu seno, con mil y una figuras
¡inmerso manantial de su idilio!*

PRODIGIOSIDAD

*Azuladas son las aguas marinas
que bañan a los cinco continentes,
al reposar su bravura mansamente
sus olas deslizáronse cansinas.*

*Vagando al trasluz de las colinas
crearon unas Rías florecientes,
vestidas por igual, azul celestes
¡bellas rosas que al mundo maravillan!*

*Al amparo de las verdes praderas
que a las bellas gemelas circundan
a Neptuno le alaban y cantan;*

*Besando amorosas sus riberas
a su tierra gallega alélayan
y a los mares que las
amamantan.*



LIRISMO

*¡Oh! quien podrá cantarle mar inmensa
con el calor ferviente de la lira,
conservas y siempre se te admira
el gran bagaje de poesía intensa.*

*Cabalgando sobre tu luenza y deresa
mole de agua, en continua gira,
navega la cimitarra, el ansia, la ira
dejando en tus entrañas musa tensa.*

*Y tus olas henchidas de poesía
musitan lanzadas por los vientos
melodías que alegran y animan;*

*Al vaivén de suaves y bravías
componen el mayor de los sonetos
que entre flujo y reflajo siempre riman.*

Edmundo Pardo

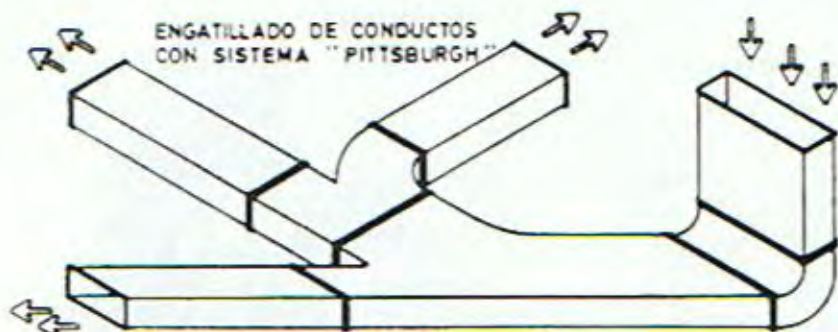

VENAVAL

VENTILACION NAVAL, S.A. - VIGO

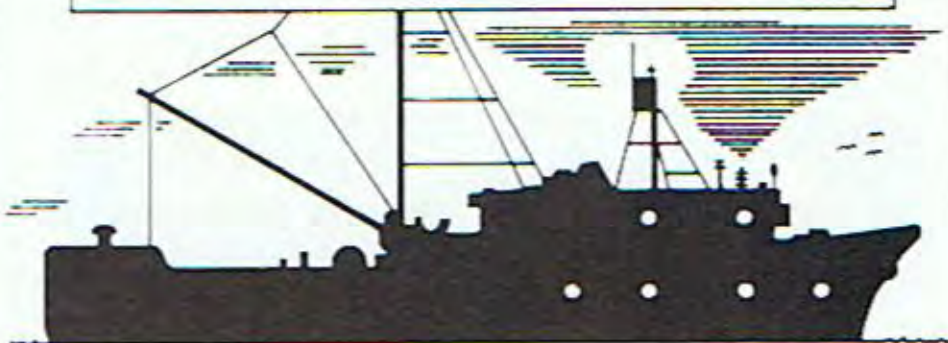

DISEÑAMOS, FABRICAMOS Y MONTAMOS TODO TIPO DE
INSTALACIONES DE AIRE ACONDICIONADO Y VENTILACION
NAVALES.

FABRICA Y OFICINAS: MUELLE DE CANIDO 54 - VIGO
APDO. CORREOS 2.016
TLF. 49 00 12
FAX 49 00 45

¡ RESPIRAMOS UN BUEN AMBIENTE !

EL LENGUAJE DE LA IMAGEN DEL BUEN JESUS "A mi me dice mucho"

Con motivo del XII centenario del célebre concilio de Nicea, que declaró legítima la costumbre de venerar las imágenes sagradas, el Papa Juan Pablo II acaba de ratificar dicha costumbre que, hoy como ayer dice —ayuda a la oración y a la vida espiritual, ya que esas obras de arte intentan expresar el correspondiente misterio.

En nuestro caso, el misterio que expresa la imagen del Buen Jesús de los Afligidos es bien familiar a los boucenses, y cada año, sobre todo cuando se entroniza para la novena o se la lleva en procesión por nuestras calles, esa imagen dice algo; es más: dice lo más importante y trascendente que se puede decir. "No hay mayor prueba de amor que dar la vida por aquellos a quienes se ama". Estas palabras tienen su cabal expresión y plasticidad en la imagen de nuestro Cristo. A quienes la contemplan con espíritu de fe les llega su inequívoco mensaje: Cristo nos sale al encuentro para reavivar la misma impresión que causó aquel lejano viernes santo, cuando en el Calvario la suprema aflicción de Cristo agonizante, hizo vibrar las fibras más íntimas del centurión romano que mandaba el piquete que ejecutó la trágica sentencia de Pilato: "irás a la Cruz". Aquel soldado, curtido por la experiencia de tanta sangre en los campos de batalla, no pudo menos que sensibilizarse ante la muerte de Cristo, proclamando allí mismo su inocencia y atisbando que aquel ajusticiado era, sin embargo, "el Hijo de Dios".

Por eso, cuando oímos decir que va cundiendo el tópico de "no nos dice nada", no sólo una imagen, sino incluso la misma celebración de la Eucaristía, concluimos que muchos han perdido la sensibilidad: son los que se cierran a todo lo trascendente y se recluyen en la mezquina satisfacción que pueden proporcionarles los sentidos, encenagados de materialismo y hedonismo.

Más de una vez hemos escuchado, como precioso testimonio de contrapunto expresiones como ésta: "A mi el Cristo me dice mucho"; "Me llega al alma esa faz del Buen Jesús, serena y majestuosa, como de quien tiene poder para "entregar la vida y para volverla a tomar".

La imagen del Buen Jesús de los Afligidos es siempre la imagen de la Palabra de Dios hecha hombre por nosotros y para NOSOTROS: haría faltar estar ciego y sordo —de la peor ceguera y sordera que es la del espíritu— para no percibir el impresionante mensaje que nos ofrece. Nadie da la vida por cualquiera "por un hombre de bien quizá alguien diese la vida; pero la prueba de que Dios nos ama es que, siendo aún pecadores Cristo, murió por nosotros".

Cada año, al contemplar la imagen del Buen Jesús evocamos aquella aflicción que fue el prelude de la entrega de su vida por nosotros; y este gesto, actualizado cada día sobre el altar, es lo más grande que puede decirse a un hombre: es decirle cuanto de trascendente necesita saber.

Laureano PUGA VIDAL





COMERCIAL
L. SENRA, S.L.

MATERIAL CONTRA INCENDIOS

Servicio autorizado por La Xunta de Galicia

TOMAS A. ALONSO, 240

TELEFONOS: 29 50 24 y 29 52 27

BOUZAS - 36208 VIGO

BAR BOUZAS

Generoso Gómez Carballo

VINOS SELECTOS Y TAPAS VARIADAS

Tomás Alonso, 321 - Teléfono: 23 31 74

BOUZAS - VIGO



E F E C T O S N A V A L E S
FERNANDEZ VILA, S. L.

Alfolies, 6 - Teléfonos: 23 10 49 - 23 47 41
36208 - VIGO - BOUZAS

Cafetería **Verano**

(MANOLO)

PESCADORES, 7

TELEFONO 2041 17 - VIGO - BOUZAS

Donde se reunen los amigos de MANOLO y los hombres de negocios, le aconsejamos beber nuestro gran vino tinto a temperatura ambiente interior, y si es posible descorchar la botella una hora antes de ser consumido



COGEBE - Comercial General de Bebidas.
Avda. de Madrid n.º 11
Teléfs.: 423479 - 423459
V I G O

El Club Verano desea unas Felices Fiestas a todos los Boucenses.



CLUB RAPIDO DE BOUZAS

Continuando una ya antigua tradición, pero no por antigua menos grata, la incansable (¿por qué en Bouzas siempre estamos los mismos en los mismos puestos?) Comisión de Fiestas del Stomo. Cristo de los Aflicidos me invita a que, desde su Libro-Programa, me dirija como Presidente del Club de Fútbol representativo de la Villa, a nuestros convencidos y a cuantos con este fausto motivo se ponen en contacto con nosotros.

Quizá en este momento lo más noticiable, sobre todo para los que no conviven habitualmente entre nosotros, sea el importante paso que el Club ha dado en esta temporada. Acostumbrados como estábamos a la participación en los torneos locales de Vigo, nuestra incorporación a las competiciones Regionales ha sido, sin duda, además de una nueva experiencia, un paso significativo. Los desplazamientos, los ascensos y descensos, la posibilidad de mejorar de categoría, dan a la simple competición un atractivo nuevo al que hay que añadir el importante hecho de que jugamos en nuestro propio campo.

En el momento de redactar estas líneas no sabemos todavía si ascenderemos de categoría. Posibilidades las hay, aunque pudo y debió haber consumado tal ascenso, pero quizá la falta de experiencia en la categoría de 2.^a Regional, las reducidas dimensiones de algunos terrenos de juego, el haber comenzado la Liga en un campo ajeno y otros factores, han influido negativamente en el rendimiento del equipo.



Pero otra vez será. Debemos los que sentimos el Club, mantenemos unidos, luchar con el mayor entusiasmo para que los éxitos deportivos surjan en buena lid a tenor del sacrificio que algunas personas realizan en la oscura gestión de mantener viva la imagen de este veterano Club. Debemos, y así desde aquí lo hacemos, solicitar toda colaboración humana y económica, a cuantas personas sientan algo por Bouzas y por el deporte. Hacen falta directivos, socios, colaboración en definitiva. La aventura de una competición con desplazamientos, arbitrajes y un campo de fútbol recién construido, comporta cuantiosos gastos que entre todos debemos afrontar. No por tópico deja de tener vigencia el dicho de que un Club será lo que sus socios quieran.

Y para no cansaros amables lectores, un cordial saludo y el deseo de felicidad en nuestras Fiestas y prosperidad en nuestras vidas.

Baltasar Pujales Estévez
Presidente

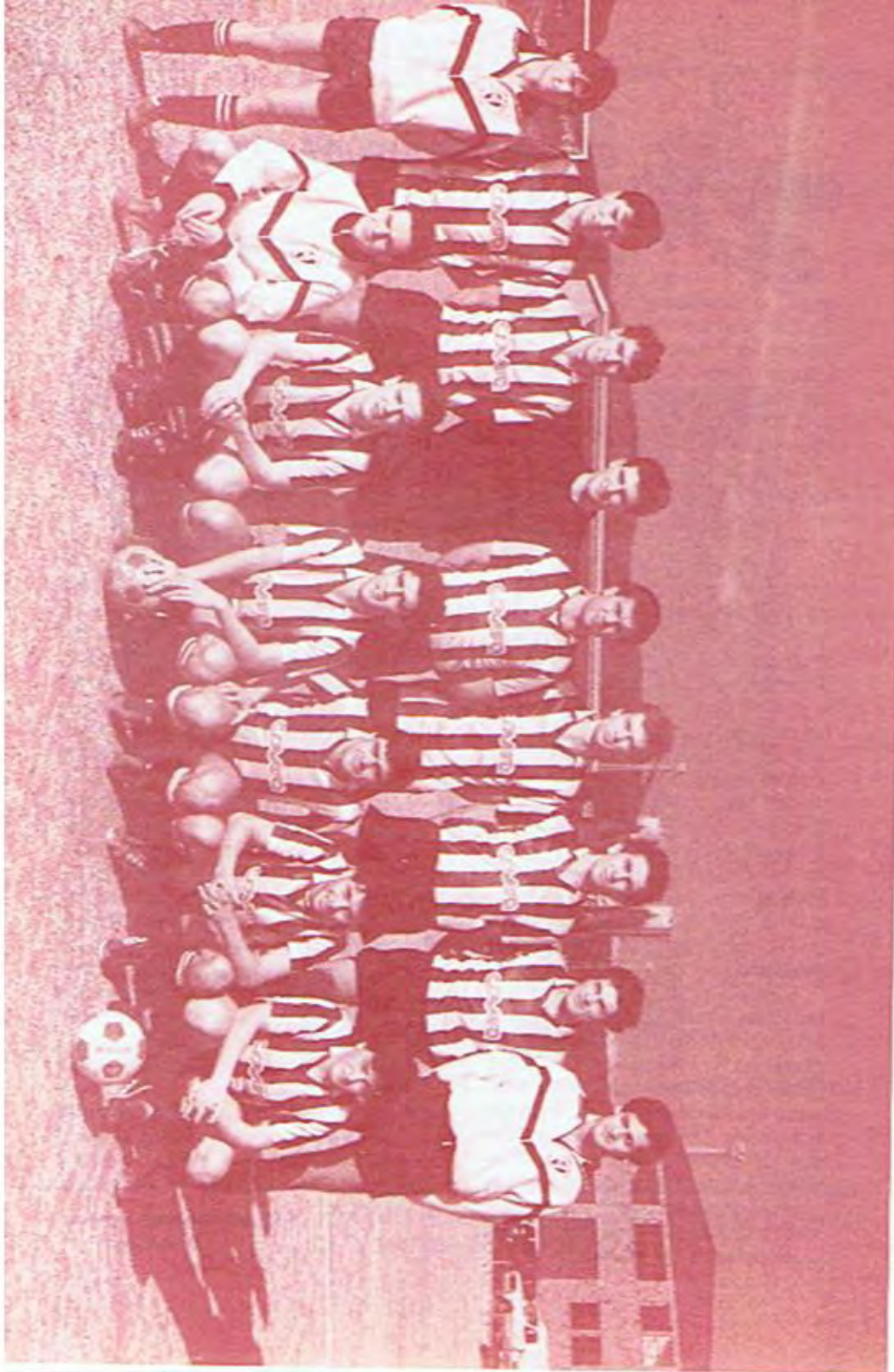

Página gastronómica



RESTAURANTE
"PUERTO PILOTO
ALCABRE"



RECETAS DE ARGENTINO POTE MARINERO

Para 6 personas

INGREDIENTES: 1/2 Kg. de rape limpio; 1/2 Kg. de rodaballo; 1/2 Kg. de mero; 1/2 Kg. de gambas; 6 langostinos; 6 cigalas; 1 Kg. de mejillones; 1 Kg. de berberechos; 1/2 Kg. de almejas; 300 grs. de alubias cocidas; 300 grs. de arroz cocido; 2 cebollas bien picadas; 3 tomates maduros; 6 dientes de ajo picados; 1/4 l. de aceite de oliva; 1 cucharada de pimentón dulce; unas gotas de tabasco; 1 copa de coñac; sal y pimienta.

PREPARACION: En un cazo se prepara una salsa marinera. Se limpia el pescado y se pelan los mariscos. Se trocean todos del mismo tamaño. En una sartén con un poco de aceite se saltean y se flambean con el coñac.

Los mejillones, las almejas y los berberechos, en un cazo con poquita agua se abren al vapor, se escurre el agua y se reserva. Se quitan las conchas de estos mariscos y se pasan al agua que tenemos reservada.

En un pote de barro se echa la salsa marinera, los pescados, los mariscos, las alubias, el arroz y el agua de abrir los mariscos. Se le añade el sal y la pimienta y el tabasco.

Se sirve en el mismo pote.



POSTRES CASEROS



“ALMENDRADO CON FRUTAS CONFITADAS”

INGREDIENTES: 250 grs. de almendra molida; 250 grs. de azúcar molida; 5 huevos; 3 limones; mantequilla; frutas confitadas; azúcar glas.

PREPARACION: Mezclar doscientos cincuenta gramos de azúcar con las cinco yemas de huevo, cuando la mezcla esté blanca, agregarle las almendras molidas, el zumo de dos limones y la cáscara rallada de un limón. Batir dos claras a punto de nieve e incorporarlas a esta pasta, extender las tres cuartas partes sobre una placa enmantecada, picar las frutas confitadas y colocar una

capa encima, con el resto de la pasta hacer una parrilla que cubra las frutas. Cocer cincuenta minutos en horno suave. Diluir seis cucharadas de azúcar glas con zumo de limón para obtener una crema espesa y brillante, verterla sobre el almendrado de manera que se introduzca en los agujeros de la parrilla y la cubra ligeramente, dejar secar y enfriar bien antes de servir.

CONSEJO PRACTICO: Cuidar que no se ralle nada de la parte blanda del limón, ya que amarga y no resulta agradable.



CONFITERIAS
CHARCUTERIAS

PASTELERIAS
BOMBONERIAS

Otro año más en estos días de fiestas, les aconsejamos a nuestros clientes, y a los que no son todavía, hagan dulces estos días, con nuestra amplia gama de productos de pastelería y demás.

Los Domingos y festivos no cerramos al mediodía.

La Unión
FELICES FIESTAS DE BOUZAS

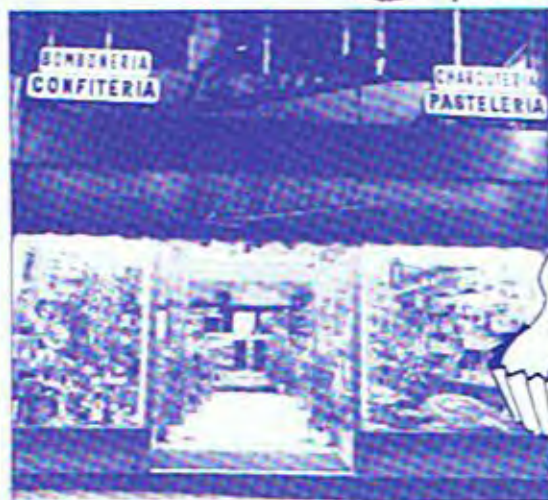

CENTRO:
María Berdiales, 3
Teléfono 22 73 88

BOUZAS:
Pescadores, 4
Teléfono 23 23 58

VIGO



SALAMANCA bar

VINOS DEL PAIS
TAPAS VARIADAS



Avda. de Orillamar, 317
Telf. 23 21 63

BOUZAS

LASPIUR, S.A.



FABRICA ARTICULOS
DE FERRETERIA
NAVAL Y GENERAL

APARTADO, 102

TELEFONO 7 1 1 2 2 7
7 1 1 7 5 4

IBARRECRUZ, 8

E I B A R
(GUIPUZCOA)



GARAGE **BOUZAS, S.L.**

**GRUAS Y TRANSPORTES
CARGAS COMPLETAS
EN PEQUEÑO TONELAJE PARA TODA ESPAÑA**

C/. Tomás A. Alonso, 196
Teléfonos: 23 64 72 - 29 06 76
36208 VIGO

ardora, s.a.

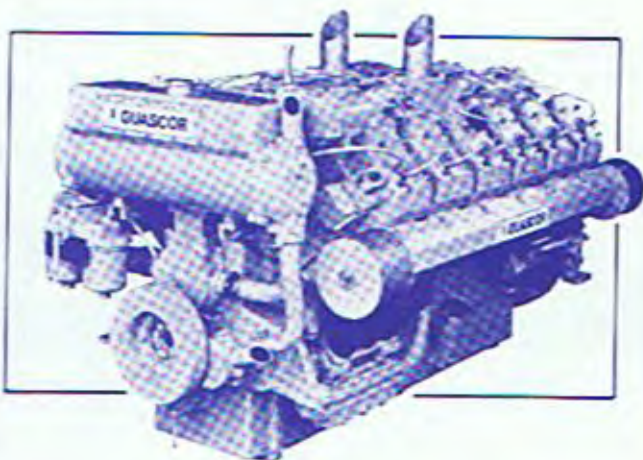

MOTORES MARINOS GUASCOR SERIE "E"
MOTORES PEGASO - GUASCOR.
ARRANCADORES NEUMATICOS "GALI".
ACONDICIONADORES DE AGUA PARA CIRCUITOS
DE REFRIGERACION "PERRY".
RESINAS PARA TAQUEADOS "PHILADELPHIA RESINS".

VENTAS, RECAMBIOS, ACCESORIOS, SERVICIO TECNICO POST VENTA.



ardora, s.a.

Tomas A. Alonso, n.º 150
FAX: 29 27 74
VIGO

Avda. Primo de Rivera, n.º 1
FAX: 23 57 73
LA CORUÑA

MIRA A LO ALTO, — ALLA ARRIBA



Dice la madre a sus retoños, cuyos ojos no creen lo que están viendo.

—Mamá, mamá, mira, mira... Oh! Ah! Uy!

Los ojos de los niños no dan abasto a contemplar tanta belleza.

—¿Por qué, mamá? Mira, ¿por qué?

De pronto una cascada de estrellas desciende de lo alto, de allá arriba. Es inefable la mirada del niño.

—Papá, súbeme. Quiero ver allá arriba.

De pronto un trueno horrrisono estalla. El corazón parece pararse. Un suspiro de alivio refleja el semblante del niño, al encontrar en su cara el hombre de papá, sin embargo sigue mirando, la vista imantada por aquella vía láctea de estrellas luminosas, fosforescentes. De nuevo surge la pregunta ¿por qué?

—Es la ofrenda de Bouzas, al Santo Patrón, el Buen Jesús de los Aflijidos. El Buen Jesús de los Mil Nombres en la mar de Vigo, Mar de Bouzas.

Noche de ofrenda, de fuego y agua; de sudor, de manos callosas de recoger, remendar y vuelta a tirar. Y una vez, y otra, y otra...

Y el Buen Jesús en la mente: Danos buena marea. ¿Cómo estarán allí? La nave, ¿responderá?

Pasa el dorso de la mano fatigada por la frente sudorosa del duro bregar, y mira a lo alto, allá arriba.

Y recuerda la ofrenda del pueblo marinero. Y mira las estrellas, las mismas estrellas, y recuerda: las palmeras, los ramilletes, las luciérnagas, las guirnaldas, las carcadás, el gran bouquet.

—Por tí, Buen Jesús.

Que tus niños miren siempre a lo alto, que se acostumbren a erguir sus cabezas. Más arriba, allá arriba.

¿Que limpia la mirada del que levanta los ojos a lo alto?...

Tradición hermosa de un pueblo único, en un lugar único, con un acervo único.

Ídeal de fe, de raigambre secular; ofrenda de amor y fuego, al Dueño del amor y del fuego. Y un año, y otro, y otro...

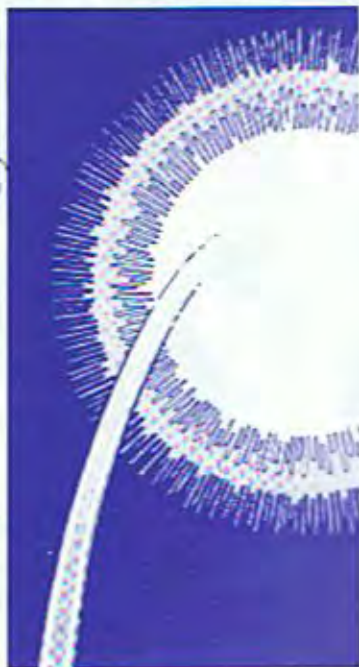

El tercer Domingo de Julio, un día entre mil; las gentes de la mar de Vigo lo señalan en los calendarios. Nadie puede perderse la entrega sublime y generosa de un pueblo, que se obliga, obligación, voto, ofrenda, con espíritu de superación inquebrantable.

Hermosa entrega, la ofrenda bouzense. Una sorpresa, cada año más sorpresa.

Renovación de fe y esperanza. De Fe y Esperanza.

Pasión por lo bello, ahora que estamos inundados de inmundicia.

Fe en lo alto, cuando acá solo queda incertidumbre.

Esperanza siempre, contra toda esperanza.

Así es Bouzas cada año.

Y amor, y hermosa vecindad, y entrega.

Entregarlo todo, sin esperar nada.

Siempre Bouzas.

Hermoso, muy hermoso. Niños, mirad a lo alto, allá arriba.

José Antonio Rivera "Razamoede"



CREDIEXPRES HISPANO

DINERO RAPIDO

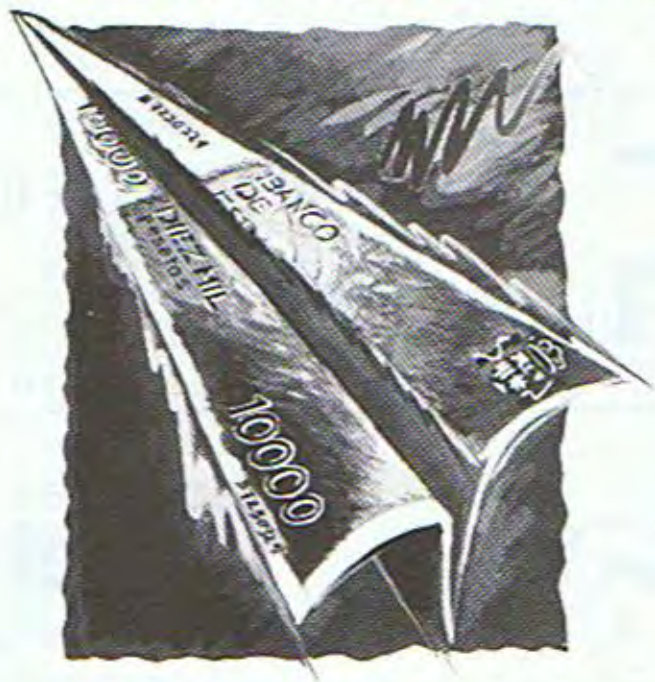

*Impréese ese coche que tanto le gusta. Haga ese viaje tan ansiado.
Reforme de una vez su casa. O piense en su pareja y regátele eso que está esperando
desde hace tiempo. Y no se preocupe por el dinero. En el Hispano usted tiene un
crédito concedido. Hasta cuatro millones. Venga a recogerlo. En solo ses días tendrá
el dinero en la mano. Más rápido imposible.*

1001 15/1/89



Banco Hispano Americano
Tenemos soluciones.

Central de Efectos Navales, S.L.



Eduardo Cabello, 35
Teléfono 20 62 66

Bouzas - VIGO



GALVANIZADOS DE GALICIA

GALVANIZADO EN CALIENTE DE TODA CLASE DE PIEZAS POR INMERSION
DECAPADOS CON ACEITE Y SIN ACEITE
QUEMADOS DE PAVONES Y TODA CLASE DE PINTURAS

Fábrica: San Pedro de Sárdoma - Moledo
Tel: 41 11 99 - 41 86 28

VIGO



confecciones ariel

Prendas confeccionadas para

MODA INFANTIL Y JUVENIL

C/ Paulino Freire, 11
Teléfono 23 22 63 BOUZAS



CUADROS AUTOMATICOS
REPARACIONES Y PROVISIONES ELECTRICAS
NAVALES E INDUSTRIALES

Eduardo Cabello, 9 - A
Cavadonga, 5 - bajo

Teléfono, 20 94 78
VIGO

ISABEL

¡NUEVA FABRICA EN EL GROVE!





REIRIZ
transport

Tomás Paredes, 39-Int.
Teléfonos: 29 08 72 - 20 98 65
Almacén: 29 15 85
VIGO



Y



ALMACEN DE CEREALES
MARI CARMEN

Carnicería y Alimentación

Tomás Paredes, 43
Teléfono: 29 35 05

BOUZAS - VIGO

"BOAS FESTAS"



*CAFES A TODAS AS HORAS
BO VIÑO E TAPAS SEMPRE*

Rúa Simanca, n.º 2, Teléf.: 23 50 51 - Frente Asteleiros Freire
BOUZAS-VIGO



ASESORIA FISCAL, CONTABLE Y FINANCIERA

- △ DECLARACIONES RENTA Y PATRIMONIO
- △ CONTABILIDADES
- △ NOMINAS Y SEGUROS SOCIALES
- △ LICENCIAS FISCALES Y APERTURAS
- △ AUDITORIAS INTERNAS
- △ INVERSIONES FINANCIERAS
- △ TRAMITACION DE CREDITOS OFICIALES
- △ GESTION DE I.V.A. y E.O.S.

OFICINAS:

Avda. de La Florida, 21 - Entlo.

Teléfono: 23 96 61 - Apdo. 6.067 - V I G O

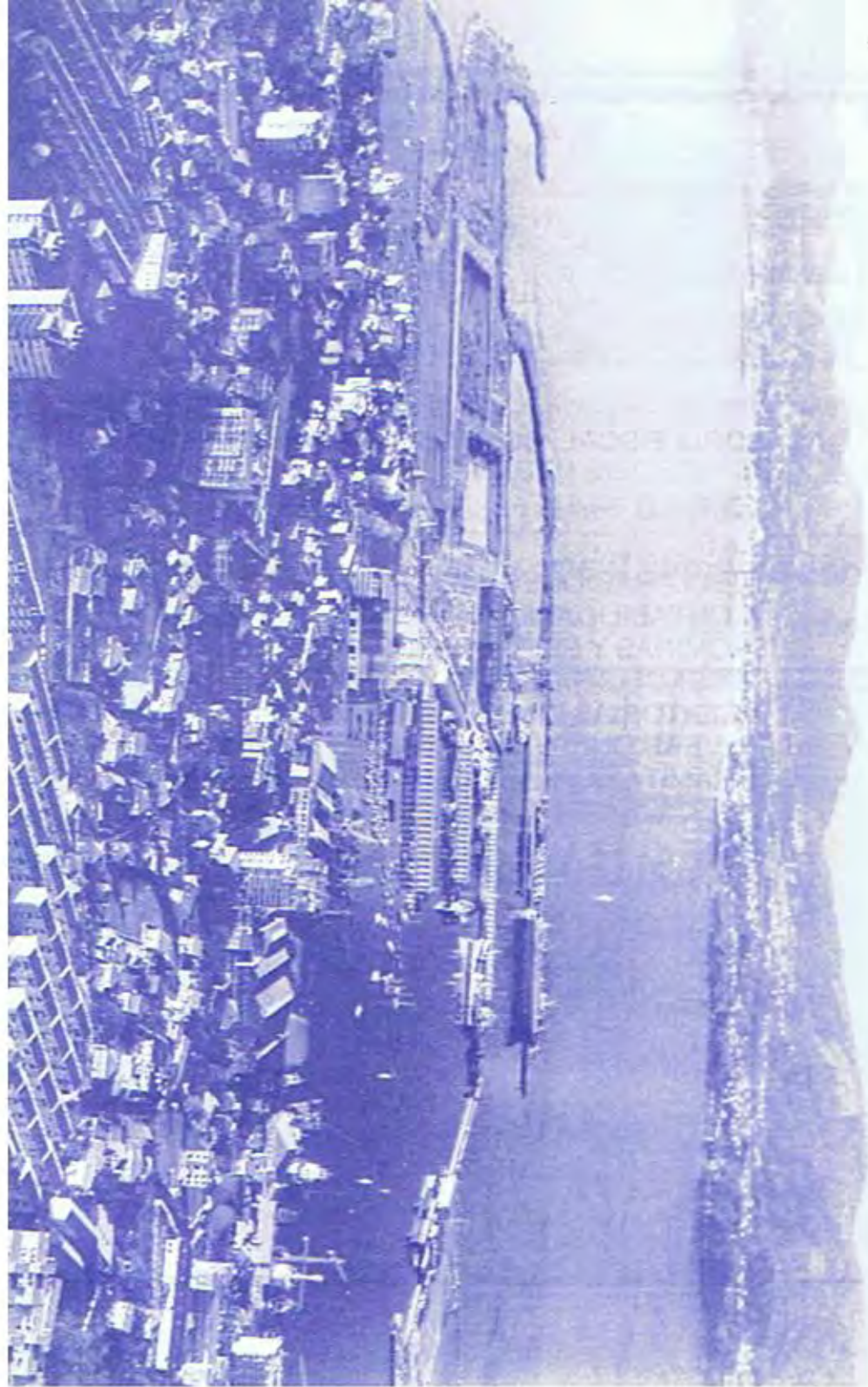

VIGO VERSUS BOUZAS

Cuento Histórico

Por Lalo Vázquez Xil. Cronista Oficial de Vigo
(Para don Camilo Veiga, in memoriam)

(Vinde miñas donas, meus señores, Vinde mozas, mozos, nenas, nenos.
Escoitade aguesta historia antes de que empece a festa).

Habedes de saber, que daquela, alá polo século dezaseis, Bouzas, (Bouzas chamábana), era unha boa vila, non moi grandeira, que vivía de cara ó mar, especialmente, con moito trafego e moito traballo nas cousas da pesca, coma a captura da sardiña, a salga de peixe, a feitura de barcas e bafíos alto porte, o calafateo e mailo seu mercado semanal e a feira do vinte de cada mes, sempre moi concorridas que se celebraba no campo das redes.

Ben rexida por un Codicello de homes honestos, un xuíz e catro rexidores que nomeaban o Bispo e o Cabido de Tui, ja camiño de ser unha das máis importantes vilas da ría e somentes Baiona e Redondela lle facían certa sombra.

E Vigo, claro, Non moita, pero a proximidade criaba ciumes. Era Vigo moi semellante a Boças, quizais con algún veciño máis, arredor dos catrocentos, que logo baixaron axiña, para Vigo, cando chegou a peste por segunda vez. Na primeira, lembratedes que tivo que vir para Bouzas o almacén do sal dos vigueses para tódalas cousas do repartimento.

Tiñan daquela certa rivalidade, lóxica, naturalmente, porque as xentes dos dous pobos eran emprendedora, traballadora e baruda con ganas de prosperar e moi debecente do seu.

Neses tempos o Concello de Bouzas acadara para si, da Chancelaría de Valladolid, unha executoria para que a vila tivese carga e descarga, salga de peixe e alfoll, como tiña Vigo, que quería manter a exclusividade e como Baiona, dabondo sempre aloumiñada con privilexios polos Reis, acordo co seu relevo. O señorío xurídico, e dicir, para nomear ás autoridades, tiñano, en Vigo o señor Arcebispo de Santiago de Compostela e en Bouzas o Bispo de Tui mailo Cabido, xa dixeran, xeralmente, escollián boa xente nobre ou fidalga e sempre procurando os máis preparados e cultos.

Cando o Concello, polo medio dun bando, anunciou a nova do privilexio a xente de Bouzas lanzouse as rúas xubilosa:

—;Derono-la executoria! Haille que facer un homenaxe ó Concello...

—Isto vains traer moita fartura.
Pero os vigueses matinaron:

—Non pode ser. Iso hai que arranxalo.

Isa executoria dada a Bouzas vai escontra do noso proveito e do noso dereito.

E comenzaron a ollar ós bocenses con noxo.

As autoridades foron pregar ó seu arcebispo compostelán:



—Aí, noso señor, ¿que facemos agora?

—Acougade, amantiños. Amañarémolo. A lei axudaranos. O dereito é noso. Coa axuda de Deus... e eu, que son alguén... ¿non si?

E xa se sabe: houbo pleito entre os dous obispos que mandaban o seu.

Nós temo-la razón, —crámaban os de Bouzas.

—E nos tiñámola antes, —berraban os vigués. (E era verdade, pois tamén tiveran o tal privilexio).

E así.

—Deixádeos falar. ¿Que van face-los de Vigo escontra de nós? Primeiro deben ser unha vila arnal, coma nós, e para iso teñen que xantar moito... peixiño.

Dalí a pouco houbo festa en Bouzas. Foguetadas na beira mar, lumes de piche, música e bailes, funcións na igrexa. E a frota pesqueira enfeitouse toda con bandeirolas e lenzos. A Real Audiencia deu a razón a Bouzas.

Os vigués lazábanse coas contas furadas.

—Son as encomendas. Untaron ós xuíces. Bolsas fan trocar leis.

E apelaron, de novo, á Real Chancelería de Valladolid.

E nova festa en Bouzas porque Valladolid corroborou a sentenza. O ter novas favorabeis o Concello boucense decrarou outro día de xoldra.

Os vigués, remusgando, ouvían o estroncio da pólvora e o soar da gaita que lles vía pola praia co vento mareiro.

A partires deste vigués e boucenses ollábanse con receo. Ninguén —menos os boucenses—, ía pola praia —cando baixa a mar— dun lugar ó outro e barcos propios non ancoraban en augas alleas.

Polas festas de San Xoán, Andrés do Seixo, ía, —para felicitar a un curmán de seu que tiña en Guixar, que estaba de santo—, praia adiante con tódala familia. Levaba unhas rosas que mercara en Alcábre e máis unha follla de peixe salgado que para comodidade pousaba no lombo.

O chegar perto de Coia notou que un fato de homes acochados nun con encetaron a seguilo. A muller amedoñouse pois o grupo persentaba un xeito ameazante.

Andrés parou e afrontándose a un deles, que parecía máis xefe, botoulle á faciana:

—¿Por que vindes após de nós? ¿Que pasa?

—¿Que pasa? ¿Onde vas ti, boucense, pola nosa praia, e... sen pagar?, replicoulle o "xefe", cuspiendo diante del de cara a arrea.

Andrés calou e seguiu. E iso que Coia pertencía, xa, a Bouzas, daquela.

—Eiquí cheira a porco, —comentou outro vigués.

O Andrés, home forte e barado, acochou a familia a par de seu e con finos modos afirmou:

—Certo. Cheira. Xusto o chegardeis vos.

—¿Que dis, torda? Pero... ¿lmos deixar que este salgadeiro ladro tripe o que é noso.

—A praia é de todos...

—¿De todos? Olla que...

E fixo un aceno como para lle tira-lo peixe que Andrés portaba as costas.

O Andrés non aturou máis e lostregou uns follazos de bacallau nos fouciños do vigués e de paso onde caíra nos outros barafusteiros.

Máis, como Deus axuda ós bos cando son máis que os ruíns, o Andrés recibiu un bo feixe de puñadas endebén que os berros da muller e os prantos e carpidos dos nenos levaron o xuízo ós vigués malladores.

—Veña, ¡fóra, fóra...!, —e obrigáronos a volver a Bouzas. (Á muller e ós nenos trataronos moi polidamente).

O peor foi que como a marea estaba a subir moi rápida chegaron a Bouzas mollados da-bondo.

¡A que se armou!

Pero os boucenses, cheos de razón optaron pola convivencia pacífica. Non fixeron máis que falar: "¡Pero é que...!" "¿Que xente!" "¿Se temo-la razón nós...!" "Xa virán". "Os homes

somos todos irmaos". "Deixade pasa-lo tempo". "Imonos matar por nada". "¿Non somos todos galegos?" "Cada un ó seu traballo". "Non hai peor cuña que do mesmo pao". "Un día vai habe-lo demo e a súa nai". "Xa...".

Ai; a cousa non parou aí.

"Barquiño que vas en vela", cantou un mariñeiro de Cádiz cando viu Bouzas pertiño, ledo.

Traía o seu barco moito sal dunhas salinas que hai aló porque as de Coruxo aínda non as adobiaran, -anque xa se falaba diso- e soñaba o mariñeiro coas doces galeguiñas que sempre se levaron ben os andaluces con elas e os galegos coas andaluzas. (Algúns rapaces de barcos como este deberon casar con mozas boucenses e ter familia dabondo e quizais deso venlle a vila o repentexo e ledicia que lles rebule no corpo cando fan festas despois do traballo arreo).

O mal vendeuse en Bouzas e os vigueses voltaron a súa teima. E como o barco tiña que limpar baixos e facer outros amaños e andaban o mestres de ribeira de Bouzas con moito choio mandou o capitán empregar para Guixar, onde había, cabo da punta da Aguia, tamén, bos calafates.

¡Nunca fosen!

¡Iste é o traidor que vendeu o sal ós boucenses!

¡Boura, boura!

E despois de apalparlle ben as costelas ó capitán e maila compañía botáronos de Guixar como can que vai na misa. E algúns foron a nado ata o barco, chimpados ó mar, e alí lamberon calugadas, esnafraduras, lombadas e demais croques, pancadas e... semellantes, da pauliña.

Bouzas puxo un ciruxano a súa costa, cando alí voltaron.

(A cousa tivo máis gravidade. Pero xa se sabe que hai que quitar ferro a estes accidentes. ¡Que hai que tratar ben os forasteiros, home! E... bon. Xa pasaron catrocentos anos e beco...).

Os boucenses laíáronse, alporizáronse e ata penso que denostaron ós vigueses. E máis, cando a pouco volveron a tarifar en Coia, cerca do Pazo dos Ceta, outros homes das dúas vilas, por un asunto como o de Andrés do Seixo.

E moito máis cando os vigueses deron polo pregociro conta dunhas ordenanzas escontra do acordo de Valladolid.

¡Que tempos os de El Señor, alá no século XVI!

Quen queira que viñese de Bouzas para Redondela tiña que pagar se pasaba por Vigo. Foi unha vinganza enrabexada, noxenta. Os arrieiros que ían pola praia ou pagaban o peaxe ou non cruzaban Vigo.

A tensión subíu e aquilo estaba a piques de ser unha loita seria entre veciños moi achegados. Nembargantes o bo senso dos boucenses impúxose: Reclamaron outravolta a Valladolid. Pero os vigueses nin caso. O tempo, asemade, foi dabondo cruel. O vento tiña o mar revolto e fulvo, a bater escontra das illas Sicas, e unhas nubes cincentas, mescas e mours amóreábanse sobre da ría.

E as xentes seguían indo ó mar.

O día quince do outono foi tal a treboada e a chuvia e o mar ampeaba con tanta violencia que as mulleres das dúas partes esperaron, laíando, pregando o pé dos peiraos e na praia cos ollos postos no mouro mar, na impenetrable brétema, agardando o amainar da tempestade e a chegada dos seus, homes, fillos ou mozos.

Algúns ían chegando e producíanse esceas de apertas fortes, de oso e carne fundidas, de prantos e ledicias saloucantes.

Os de Bouzas voltaran todos. Os de Vigo, non. Faltaba unha barca.

Entón veu a desgracia. A barca de Xan do Chao, un dos maiordomos do gremio do mar, home moi ben querido en Vigo, non volvía. Sóbose que afundira na punta de Alcobre. A campana da capela de Santa Eulalia tocaba a rebato.

Apreixados a táboas, frotando como podían, arreidos coa friaxe das augas, Xan e os tres-fillos mozos perderan toda esperanza.

Axiña chegou a malanova a Bouzas. E, con aguza -;como rezaban as mil e beco de almiñas da vila polos naufragos!-; o primeiro que se organizou foi Andrés, o da Mariña.

Cos seus botou de novo a súa barca ó mar esbravexado e ben amarrallados, con farois acesos na proa, bogaron arreo, chamando, berrando cara o fuscio mar da punta de Alcobre. As on-

das sobranceiras parecía que ían larpalos, pero a barca sempre saía con ben daquel inferno burbulante. (O Andrés dicía, fachendoso, que a súa barca era a máis mariñeira de todás. “¡Para mariñeiros, nós...!”).

O fin, tras moitísimos esforzos, viron algo:

—¡Aló, aló, aló están! ¡Xan! ¡Xan! ¡Aturade, ei, aturade! ¡Xa imos!

Foi un milagre (cáseque). Andrés, home rexo, decidido, cun cabo cinguido guindouse ó fervente mar e foi recollendo a aqueles homes esgotados, a aquelas irmáns vigueses.

E como se as oracións dos que quedaron en terra fosen escoitadas o mar devalouse e o Andrés puido facer o seu xesto de herói máis doadamente. (Segundo dicía el restándolle importancia ó feito: “Hoxe por ti, mañán por min”).

No peirao de Bouzas choraban todos coa emoción e a ledicia.

Había agarimos para os coitadiños que volvían despois de estar cabo da morte e eles non sabían como agradecer a afouteza —e a caridade— dos veciños boucenses.

—E máis agora —dixo Xan do Chao, algo resposto, cando puido falar, choroso, aínda tremente—. Agora que andamos en pleitos.

Salaíou toda a xentiña.

Repetíu Xan:

—É máis agora... ¡Xesús, Xesús! E nós en loita por cigalladas e lilainas. Ti, bon home e cristián, Andrés da Mariña, foches quen de expoñe-la túa vida e a dos teus por min, por un enemigo, por un vigués?

—Non, Xan, non. Ti non es enemigo meu. Nin ninguén de Vigo. Ti es para todos nós, hoxe e sempre, con ou sen perigo, un irmán.

¡Que aperta forte a daqueles homes!

E ísta aperta asinou a paz entre Vigo e Bouzas.

Tan axiña foi coñecido este feito xurdiu a transitencia do día dezasete de abril.

O Concello vigués —nobres, fillosdalgo, homes do mar, do estado da terra, que ó cabo loitaban polo que consideraban de seu— asinaron de boa fe o recoñecemento da executoria de Valladolid.

E levantouse a pasaxe para os arrieiros e trafegantes da pe. Endexamáis volveron a tarifar boucenses e vigueses. Fixose a paz entrámbos lugares porque os boucenses sempre tiveron o corazón sen pechaduras.

Houbó festas, como tiña que ser. ¡non si?, grandeiras, con foguetería, música de gaitas e chirimías, que viñeron non sei de onde, e xogos, e cucañas, e retábulos de barriga verde e bulúlús no turreiro, e danza de espadas e bo xantar e... bon beber.

Na igrexa houbo máis dun milleiro de candeas acesas e moitos corazóns de cera pendurados ó pé da imaxe da Virxe do Rosario e a do San Migueliño “quen como Deus”.

Na función relixiosa ¡que prédica botou, tan fermosa, ese “grisóstomo” que era o familiar da Inquisición e notario, o noso señor licenciado dómíne Marcos Carballo García! (Voltou outras vegadas, Tomouille tanto cariño á vila que pouco despois, no ano mil e cincocentos sesenta e catro mandou, dende Tui, como regalo para a parroquia, unha cruz de prata que é unha preciosidade, grande, moi ben enfeitada, que aínda se garda).

A xente gorentou moito e a praia parecía o camiño de Santiago de tanto ir e vir dos vigueses, todos invitados, que viñeron dabondo.

O xuíz de Vigo, don Gregorio de Valle, o que firmara o convenio do sal con Bouzas, que ten un peteiro de ouro falou moi ben:

—Ésta aperta que hoxe nos damos é o comenzo dunha amizade sincera para sempre. Como ten que ser. É prométovos que imos facer un camiño para axuntármonos.

—Non... ¡O camiño ímolo facer nós! —cortouille o xuíz de Bouzas cos ollos embazados—. Quen sabe —finou ó mirar que don Gregorio non podía seguir—; quen sabe se co tempo, algún día, non chegaremos a ser un só pobo, grandeiro, unha vila de moita sona que sexa orgulleza do Reino, neste mar que é para as dúas vilas, agás algunha arrouxada, mar amigo do que recibimos todo e que terá que axuntarnos inevitablemente...

E si, donas, cabaleiros, Vigo e Bouzas axuntáronse. Boucenses de pro entenderon, como os vigueses fidalgos, o mesmo que os seus avoengos, o gran valor da unidade...

E, se queredes axudarme, valeírar as vosas escarcelas na miña pucha. Bulide, que teño que olla-los fogos. Que sei que este ano o Concello tirou a casa consistorial pola fiestra.

Fermosa e garrida moza. ¡Quéresme garda-la zanfoña? A noite virei por ela...



Programa
BOUZAS
88

PROGRAMACION RELIGIOSA

SABADO 2 DE JULIO

20,00 Solemne Funeral de la Cofradía del Stmo. Cristo, con evocación de cuantos cofrades, familiares y boucenses en general nos han precedido.

JUEVES 7 DE JULIO

20,00 Novena en honor del Stmo. Cristo.

MIERCOLES 13 DE JULIO

20,00 Solemne Triduo durante el cual disertará el Rvdo. P. Dr. D. Juan Mairena Valdayo, Vicario Judicial de la Diócesis de Huelva, Profesor del Colegio "San Pablo".

La parte musical estará a cargo de la Coral del Centro Social del Hogar de la Tercera Edad de Bouzas.

SABADO 16 DE JULIO

13,00 Santa Misa dentro de los actos programados en Homenaje a nuestros Mayores.

DOMINGO 17 DE JULIO

12,00 Misa Solemne con sermón del Rvdo. P. Dr. D. Juan Mairena Valdayo. La Coral "A Marosa" será la encargada de la parte musical. Presentará la tradicional Ofrenda el Sr. D. Víctor José Crespo Montenegro, Licenciado en Económicas.

21,30 Procesión con la imagen del Buen Jesús de los Aflijidos. Será presidida por Jerarquías Eclesiásticas y Clero Parroquial, Autoridades Provinciales, Civiles y Militares, así como por la Excm. Corporación Municipal de Vigo, Cofradía y Gremios. El ángel estará representado por la niña Raquel Fernández Lavadores. El Estandarte de la Cofradía, lo portará la familia Freire-Gestoso.

LUNES 18 DE JULIO

20,00 Misa Solemne en honor de Ntra. Sra. del Carmen con plática del Rvdo. F. Dr. D. Juan Mairena Valdayo, siendo la Coral del Centro Social del Hogar de la Tercera Edad de Bouzas, la encargada de la parte musical. Seguidamente procesión así como la bendición del Mar.

MARTES 19 DE JULIO

13,00 Misa Solemne con penegirico del Rvdo. F. Dr. D. Juan Mairena Valdayo. La Ofrenda estará a cargo del Sr. D. Guillermo Godoy Marcial. Estando a cargo de la parte musical la Coral del Centro Social del Hogar de la Tercera Edad de Bouzas.

22,00 Procesión con el paso "La Pesca Milagrosa" presidido por el Clero Parroquial, Autoridades Civiles y Militares, así como Cofradías, que estarán acompañadas por grupos ataviados con diversos trajes típicos de nuestra tierra. La niña Andrea Pujales Lorenzo representará al ángel.



PROGRAMACION POPULAR



DOMINGO 10 DE JULIO

08,00 Concurso de Pesca en su XIII edición, en aguas de nuestra Ria.

VIERNES 15 DE JULIO

21,00 Pregón de Fiestas y lanzamiento "do foguete", desde la Casa Rectoral a cargo del Sr. Vázquez Gil, Cronista Oficial de la Ciudad. Con actuación del colectivo de gaitas "Alfolies" y el grupo de baile "Doito", que dirigidos por D. Faustino Jesús García Pereira, nos amenizarán con una variada gama de danzas de nuestra tierra.

Pirrotécnia Calo de Santiago de Compostela, será la empresa encargada de las tiradas de fuego de explosión de las presentes fiestas, durante muchos años responsable del montaje de la fachada de la Catedral de Santiago en los fuegos del "Apóstol" y con exhibiciones en Aguiño, Cambados, etc.

21,30 Menta e Imagen, conjuntos orquestales de El Grove y Vigo abrirán la actuación de música bailable en la Avda. de Eduardo Cabello.

22,30 La Empresa luminotécnica Electro-Miño de Guillarey (Tuy), inaugurará la artística iluminación del recinto ferial.

SABADO 16 DE JULIO

10,00 La Banda de Música Bombeiros Voluntarios de Espinho (Portugal), nos amenizará con alegres pasacalles, y nos dedicará los conciertos del día en la Alameda de Suárez-Llanos.

12,00 Desfile de Gigantes y Cabezudos acompañados por el grupo de gaitas "Alfolies".

18,00 Exhibición de Aeromodelismo, a cargo del Club Furaventos.

19,00 Encuentro de fútbol de Veteranos en el campo de "Las Gaviotas".

20,00 Estelar actuación de la cantante gallega Ana Kiro y su hija María con la orquesta Los Madrigales (pase a las 24,00 h.), y el conjunto musical Crema de Vigo, nos ofrecerán los ritmos del momento en la Avda. de Eduardo Cabello.



PRODUCCIONES

ARTISTICAS

Día y Noche

ORQUESTAS Y GRUPOS EN EXCLUSIVA DE ESTA AGENCIA:

ORQUESTA MARAZUL	16 Componentes.	2 Chicas.	Trio	de	Cantantes
ORQUESTA MUNDO NOCHE	10 "	2 "	"	"	"
ORQUESTA SOLYMAR	10 "	2 "	"	"	"
ORQUESTA NUEVA AMISTAD	10 "	2 "	"	"	"
ORQUESTA SEXTA AVENIDA	11 "	3 "	Duo	de	Cantantes
GRUPO MARIMBA	5 "				
GRUPO AMERICA	5 "				
GRUPO BRUMA	5 "	1 Chica			
GRUPO IMAGEN	5 "	1 "			
GRUPO CREMA	6 "				
GRUPO LIBERTAD	6 "				
GRUPO CUMBRE	5 "	1 "			
GRUPO CLUB NAVAL	5 "	1 "			
GRUPO MENTA	5 "				

ORGANIZAMOS SUS FIESTAS CON LOS MEJORES PRECIOS

TAMBIEN ALQUILAMOS PALCOS

OFICINA PRINCIPAL:

Areal, 58-60, 1.º Ofic. C
Teléfs.: 966-22 67 83-22 67 84
437825 - 22 73 47 Permanente
VIGO-36201

SUCURSALES

En Coruña: C/ Pondal, n.º 7-3.º Perillo
Teléf.: 63 66 84
En Muros: Campo de Cortes
Teléf.: 82 66 46

DOMINGO 17 DE JULIO

- 10,00 La Banda de Música Bombeiros Voluntarios de Espinho (Portugal), realizará danzas y alboradas por las calles de la Villa.
- 10,00 Concurso de llave para aficionados.
- 12,00 Gran Concierto, con sesiones de tarde y noche en la Alameda de Suárez-Llanos, por la antes mencionada agrupación.

DOMINGO 17 DE JULIO

- 20,00 Casablanca y Cume conjuntos musicales de Pontevedra y El Grove, nos amenizarán este día en la Avda. de Eduardo Cabello.
- 23,00 "VII FESTIVAL DE ARTE PIROTECNICO DE LUZ Y SONIDO DE LA RIA DE VIGO-VILLA DE BOUZAS", con la tradicional gran tirada de fuegos de lucería de fantasía a cargo de Pirotecnia La Gallega de Raul González de Baldranes (Tuy), empresa ganadora de los festivales Bouzas 86 y 87, 2.º premio en el Festival de Mónaco y seleccionada para el Concurso de Pirotecnia de Montreal (Canadá) del presente año. Y Pirotecnia Rocha, S.A. de Oza de los Ríos (La Coruña), ganadora del Concurso Ciudad de Bilbao, 1.º premio Ciudad de Valladolid y ganadora en Castellón-87. Este policromado espectáculo está patrocinado por el Excmo. Ayuntamiento de Vigo. El Jurado estará compuesto por artistas y expertos en pirotecnia, contando con la colaboración de D. Gabriel Rocha Viqueira, Presidente de la Asociación de Pirotecnicos de Galicia, y estando presidido por Dña. María Xosé Porteiro García Concejala de Cultura del Excmo. Ayuntamiento de Vigo.

LUNES 18 DE JULIO

- 11,00 Concursos variados de cucañas para la grey infantil y juvenil, con premios a la participación y ganadores.
- 19,20 VI Concurso de Llave en la Alameda de Suárez-Llanos para federados.
- 20,00 Marimba y Nueva Amistad conjuntos orquestales de Moaña y Vigo, nos ofrecerán su actuación en la Avda. de Eduardo Cabello.

MARTES 19 DE JULIO

- 10,00 La Agrupación Musical de O Rosal, recorrerá las calles de la Villa con alegres pasacalles, y nos dedicará los conciertos del día en la Alameda de Suárez-Llanos con sesiones de mañana, tarde y noche.
- 19,00 VI Concurso de Petanca en la Alameda de Suárez-Llanos, con participación de los primeros equipos clasificados en la presente temporada de la Liga Local.
- 20,00 Marazul y Mundo Noche, orquestas espectáculo de Vigo, nos ofrecerán una variada gama de bailables, cerrando con su actuación las Fiestas del presente año.

BAR PLAZA

ESPECIALIDADES:

Vinos de Cosecha Propia

Tapas Variadas

Desayunos y Comidas

C/. Poeta Añón

BOUZAS - VIGO



Delegación:
SAUER 

MATERIAL NAUTICO – EFECTOS NAVALES
TRANSMISIONES HIDROSTATICAS

Rúa Covadonga, 12 bajo Teléfonos: 23 07 74 - 23 05 53 36208 - VIGO



nocilla

**CREMA AL CACAO
CON AVELLANAS**

MARTINEZ MALVAR, S.L.
Representante de STARLUX, S.A.



STARLUX

Da gusto comer en casa

MARTINEZ MALVAR, S.L.
Representante de STARLUX, S.A.

Torre la Moreira, Marqués de Vizhoja

En Cequeleños (Arbo), al lado del río Miño, en la Finca "La Moreira", nacen los vinos Marqués de Vizhoja y Torre la Moreira, procedentes del prensado de uvas escogidas y cuidada elaboración.

Estos vinos han sido galardonados con el 1.º Premio de vinos Regionales (Pontevedra 1970) Medalla de Oro Calidad Internacional (Madrid 1985), Baco de Bronce 1.º Concurso Internacional de la U.E.C. (Barcelona 1986) y 1.º Premio en la II Cata del Descubrimiento de América (México, Octubre 1987).



...dos blancos seguros

Bodegas Marqués de Vizhoja, S.A.
Avda. Atlántida, 37 - 36208 VIGO

PRESIDENCIA

Paulino Freire Gestoso

VICE-PRESIDENCIA

Luis Bastida González

**DELEGADO DEL
EXCMO. AYUNTAMIENTO**

María Xosé Porteiro García



JUNTA DIRECTIVA

Campos Iglesias, Buenaventura - Comesaña Lago, Lino - Comesaña Rodríguez, Luis Javier - Fernández Parada, José - Fernández Ruíz, Fernando - Fernández Ruíz, José Emilio - Gestoso Vda. de Freire, Manuela, - Lourido Toraya, Toñi - Moral Alves, Santiago Alfonso - Puga Vidal, Laureano - Pujales Vieitez, Jesús María - Vidal Gestoso, Teodomiro.

COFRADIA DE SAN PEDRO PESCADOR

Márquez Falque, Fernando (Patrón Mayor) - Montenegro Bastos, Santiago (Presidente) - Armada Barreiro, Jesús - González Comesaña, José - Olla Fernández, Enrique.

(Colaboradores: Gestoso Bastos, Alfonso - Montenegro Gestoso, Enrique - Pedrosa Angel, Antonio).

COLABORADORES CON LA PRESIDENCIA

Amor de Dios, Cándido - Armada Riveiro, Casimiro - Bastida Pujales, Pachy - Casal Garrote, Luis - Fernández Rodríguez, Adolfo - Mayo Redondo, Juan M. - Rodríguez Barros, M.^a José - Sandín Mesonero, Jesús - Rodríguez Vaamonde, Manuel.



CA
GRÁFICA

PUBLICACIONES

C / Aragón, n.º 201-Interior
Telefono 986 / 373539 - VIGO-6

A NUESTRA VIRGEN DEL CARMEN

*Bouzas está contigo
con noventa aniversario
los cofrades no te olvidan
llevando tu escapulario.*

*Virgen del Carmen tú eres
consuelo del marinero
que con sus barcos flotantes
solo miran mar y cielo.*

*Con meses de duro mar
con olas de gran revuelo
que recordando tu imagen
en tí buscan el consuelo.*

*Cuando de niebla se cierra
entre montañas y mares
Virgen del Carmen querida
¡Por Dios no los desampares!*

*En la Parroquia de San Miguel
de esta Villa de Bouzas
siempre cara a la mar
donde tus fieles marineros
a tu imagen vienen a orar.*



*Gloria Rozas Sanjuas
una Jubilada*



**Plato Conmemorativo
Oficial**

"Festas de Bouzas/88"

Adquisición en los establecimientos
de costumbre

Cerámica do Castro e Sargadelos
numerados

*La
Comisión
de
Fiestas*

*Agradece la ayuda
prestada para el mejor
logro de las mismas,
asi como nuestra grati-
tud a los anunciantes,
que han colaborado en
este libro Programa,
gracias a los cuales
ha sido posible la
presente edición.*

Apartado, 2011 Bouzas

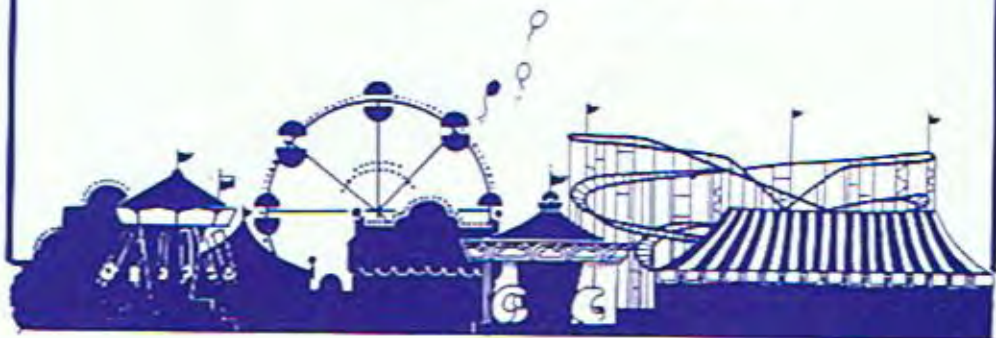

INDICE

		PAG.
A		
Ardora, S.A.	29 71 88	68
Alimentación Vega	29 85 19	50
B		
Banco Hispano Americano	23 31 98	71
Bar Bouzas	23 31 74	58
Bar Plaza		66
Bar-Restaurante "A Rúa"	29 99 49	42
Bar Salamanca	23 21 63	66
Bodegón "O Voso Lar"	29 69 37	28
C		
C.A. Gráfica	37 35 39	90
Cafetería-Restaurante Liceo Marítimo	23 24 42	38
Cafetería Verano	20 41 17	60
Café-Bar Chamadoira	23 50 51	74
Calzados Venus	43 13 42	30
Caja de Ahorros Municipal de Vigo	43 11 33	44
Carnicería Mari Carmen	29 35 05	74
Central de Efectos Navales	20 62 66	72
Cia. Española de Pinturas Internacional, S.A.	29 07 12	18
Comercial L. Senra, S.L.	29 50 24	58
Comestibles Jesús Cabanas	23 21 41	16
Confecciones Ariel	23 22 63	72
Conservas Bernardo Allageme, S.A.	23 15 00	1
Construcciones Navales P. Freire, S.A.	23 30 00	
Corredor Marítimo Juan M. González Costas	22 42 07	34
Cristalería Rama	23 95 91	50
Coosur	33 22 14	
D		
Deco-Naval, S.L.	29 63 38	42
Demegasa	29 43 50	24
Dispre, S.L.	37 68 12	36
E		
Edelma, S.L.	25 34 00	28
Efectos Navales Corona, S.A.	23 31 42	48
Efectos Navales Enegal, S.A.	23 49 20	54
Efectos Navales Fernández Vila, S.L.	23 10 49	59
Efectos Navales Oro y Cia., S.L.	23 12 17	50
Electricidad Carpe	20 94 78	72
Electricidad Mosler	23 28 59	16
Electromecánica Cardeira, S.A.	23 16 18	30
Establecimientos Nuñez	29 21 58	26
F		
Ferretería Laspiur, S.A.	71 22 27	66
Fotocolor, G.I.	23 43 53	50
Frigoríficos de Vigo, S.A.	23 23 00	5
G		
Galletas Gullón	23 78 27	22
Gama Aplicaciones Industriales, S.L.	27 40 19	40
Galvánizados de Galicia	41 11 99	67
Garaje Bouzas	23 64 72	84
Gonsusa	42 45 60	21
Grenco Ibérica, S.A.	29 48 50	51
Guillermo C. Avendaño, S.L.	23 70 69	17



INDICE

	TELEFONO	PAG.
I		
Ignacio Martínez, S.L.	29 50 49	25
Industrias P. Freire, S.A.	23 29 00	
Industrias Proa, S.A.	23 16 13	12
Industrias Faro, Sdad. Coop. Lda.	29 07 12	31
Infico	23 96 61	75
Isabel	---	73
J		
José Molares Alonso, S.A.	43 44 33	7
L		
León Marco, S.A.	89 04 58	3
M		
Maga	20 94 78	30
Martínez Malvar, S.L.	29 96 92	67
Mercería Gestoso	23 33 23	16
N		
Naviera C. Molares, S.A.	43 44 33	8
P		
Panadería Dámaso	23 17 25	38
Papelería López	23 39 33	16
Pastelería La Unión	23 23 58	65
Peluquería Lito	23 88 42	30
Pesaba	32 60 00	8
Pesquerías P. Freire, S.A.	23 61 32	4
Pinturas Hempel, S.A.	23 52 90	96
Producciones Artísticas Día y Noche	22 67 83	84
R		
Regenasa	23 79 30	33
Retrasol	23 61 45	35
R. Andrade	34 66 33	20
S		
Seguros La Estrella	22 70 68	25
Seguros La Unión y El Fenix Español	43 66 22	7
Servicios Submarinos Eda	29 65 40	48
Sdad. Seguros Mutuos Marítimos de Vigo	43 29 33	2
T		
Talleres Mecánicos Gestoso	23 26 60	34
Talleres Mecánicos Ruiz	23 23 25	4
Talleres Otero	23 75 86	54
Tecpol, S.L.	47 23 22	49
Tesol, S.L.	29 31 14	10
Transportes Reiriz	29 15 85	74
Tridente, S.A.	23 07 74	86
V		
Venaval	49 00 12	56
Vinos Marqués de Vizhoja	23 69 64	88
Viveres La Italiana	23 29 25	20



HOMBRES DE LA MAR

*Océano inmenso, que miedo me das
que respeto tengo a los que a ti van
a los que navegan
por aquellos mares
a los que se adentran
por aquella mar.*

*La fuerza que tienes
Las penas que pasan
ante un temporal
en barcos que a fuerza
de tanto pescar
se rompen a trozos
y allí en altamar
a brazo partido consiguen lograr
que el mar no los trague*

*¡Hombres valerosos
que en todos los mares
navegando estáis
pensando tan solo
en poder llegar
de nuevo al hogar.*

Hombres de la mar.

*Como yo os admiro
como os reverencio
que pena me dáis
al pensar que solos
en la mar estáis.*



Carmen Alberich Tarquis

Más de 300 buques españoles nos dan la razón

HEMPEL'S Antifouling NAUTIC

Autopulimentantes para pesqueros



PINTURAS HEMPEL, S.A.

c/. Rocio, 6 - T.(986) 23 52 90 36208 VIGO

Factoría de

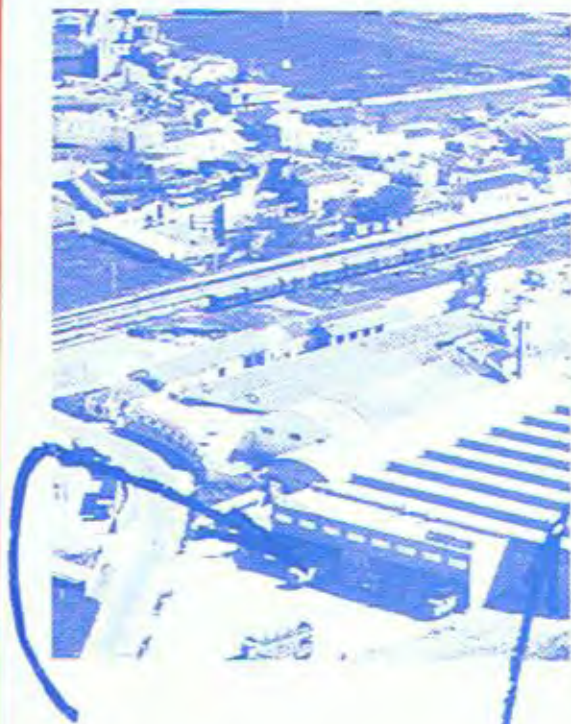

ALMACEN DE PRODUCTOS TERMINADOS Y MUELLES DE CARGA

Con una capacidad de más de dos millones de litros, es posible disponer una rigurosa atención de servicio a nuestros clientes, con una selección de calidad.

FABRICACION DE I

La producción de h
nuestras instalaciones
siete máquinas desti-
distintos envases.
producción de más
botellas/hor

A C E I T E S

COOSUR[®]

La verdad de Jaén

COMERCIAL COOSUR

- Aceite de oliva virgen (Zumo de acoituna)
- Aceite de oliva puro 1.º
- Aceite de oliva puro 0,8.º
- Aceite de oliva puro 0,4.º
- Aceite de oliva refinado

¡En la variedad

está el gusto

Ahora **COOSOL**
GIRASOL REFINADO

en cisternas para uso
de la industria alimentaria

DELEGACION:

Ctra. Vigo-Madrid (TAMEIGA-RAHIS)
Teléfono: 33 22 14 - 33 22 30

OFICINAS:

Centros en Jaén
Teléfono: (953) 22 90 00

REFREY HACE MODA

...y la *borda!*

FELICES
FIESTAS



REFREY

Fabricantes
INDUSTRIAS P. FREIRE, S.A.

ifls (906) 232900-08-09-Teleg REFREY Postal P.O. Box 2001-Telex 83004 Freire
36208 VIGO/Spain